

- ▶ **DE** **BEDIENUNGSANLEITUNG | WICHTIG**
Vor jeder Benutzung unbedingt durchlesen. Anleitung und Ratschläge befolgen.
- ▶ **EN** **DIRECTIONS OF USE | IMPORTANT**
Read these instructions before using the charger.
- ▶ **ES** **MANUAL DEL USUARIO | IMPORTANTE**
Lea este manual en su totalidad y siga todas las instrucciones y advertencias antes de la puesta en servicio de este producto.
- ▶ **FR** **INSTRUCTIONS D'UTILISATION | IMPORTANT**
Prière de lire absolument les présentes instructions et les conseils avant chaque utilisation de l'appareil.
- ▶ **IT** **ISTRUZIONI DI FUNZIONAMENTO | IMPORTANTE**
Leggere attentamente le istruzioni e seguire tutti i consigli e gli avvisi prima di utilizzare il prodotto.
- ▶ **NL** **GEBRUIKSAANWIJZING | BELANGRIJK**
Lees deze handleiding volledig door en volg alle adviezen en waarschuwing op voordat u het product gebruikt.

- ▶ **DE** **EINFÜHRUNG**
Diese Bedienungsanleitung deckt alle Ladegeräte mit ihren typischen Funktionen und allgemeinen Merkmalen ab. Ihr Modell kann in den technischen Daten (Ah, A, V usw.) abweichen, seine Grundfunktionen und Eigenschaften sind jedoch dieselben. Lesen Sie sich bei Bedarf den betreffenden Abschnitt zur Beschreibung bestimmter Funktionen wie z.B. den A/M- oder N/E-Wahlschalter usw. durch. Genaue Angaben zur Ladestrom und dem Ladestrom, der maximalen Batteriekapazität usw. finden Sie auf der Verpackung sowie auf dem am Produkt angebrachten Typenschild.
- ▶ **EN** **INTRODUCTION**
This user manual is designed to cover all of Absaar range of chargers and their typical functions. Your charger may vary in the values (Ah, A, V, etc) but the basic features and functions are the same. Please read the appropriate section for an explanation of a particular function like the A/M or N/E switch etc. The exact details about the charging voltage and current, and maximum battery capacity can be found on the packaging and on the products rating label.
- ▶ **ES** **INTRODUCCIÓN**
Este Manual del usuario describe todos los cargadores de Absaar y sus funciones en general. Es posible que los parámetros (Ah, A, V etc.) de su cargador en concreto difieran, pero sus características generales y funciones son las mismas. Léase la sección correspondiente para obtener una explicación sobre una función concreta, como el conmutador A/M o N/E, etc. Podrá encontrar los datos exactos en cuanto tensión y corriente de carga así como la capacidad máxima de batería en el embalaje o en la placa técnica del producto.
- ▶ **FR** **INTRODUCTION**
Ce manuel d'utilisation couvre toute la gamme de chargeurs Absaar ainsi que leurs fonctions spécifiques. Les valeurs (capacité, ampérage, tension, etc.) de votre chargeur peuvent varier mais les caractéristiques et fonctions de bases sont identiques. Veuillez lire la section appropriée pour obtenir des explications à propos d'une fonction particulière telle que le commutateur A/M ou N/E, etc. Les détails exacts de la tension et du courant de charge ainsi que la capacité maximale de la batterie sont indiquées sur l'emballage et l'étiquette de caractéristiques du produit.
- ▶ **IT** **INTRODUZIONE**
Questo manuale per l'utente copre l'intera gamma Absaar di caricatori e le loro funzioni tipiche. Il singolo modello di caricabatteria può differire nei valori (Ah, A, V, ecc.), ma le funzioni e le caratteristiche di base sono uguali. Per le spiegazioni di funzioni particolari, come l'interruttore A/M o N/E, consultare il capitolo relativo. Dettagli quali la tensione e la corrente di carica e la capacità massima della batteria si trovano sulla confezione e sull'etichetta della classe di prodotto.
- ▶ **NL** **INTRODUCTIE**
In deze gebruikershandleiding komt de hele reeks Absaar-laders en de gebruikelijke functies hiervan aan de orde. Uw lader kan andere waarden (Ah, A, V, enz.) hebben, maar de basisfuncties zijn gelijk. Lees het betreffende gedeelte voor een uitleg over een bijzondere functie als de A/M- of N/E-schakelaar. De exacte details over de laadspanning en -stroom, en de maximale accucapaciteit vindt u op de verpakking en op het typeplaatje van het product.

- ▶ **DE** Erklärung der Warnhinweise:
- ▶ **EN** Explanation of Symbols:
- ▶ **ES** Explicación de advertencias:
- ▶ **FR** Explication des Avertissements:
- ▶ **IT** Spiegazione degli avvisi:
- ▶ **NL** Toelichting op de waarschuwingen:



- DE** Gebrauchsanweisung vor Inbetriebnahme lesen.
- EN** Before charging, read the instructions.
- ES** Léase las instrucciones antes de cargar una batería.
- FR** Lisez les instructions avant de charger.
- IT** Leggere le istruzioni prima di effettuare la ricarica.
- NL** Lees de handleiding voor u met laden begint.



- DE** Nur zur Verwendung in geschlossenen, belüfteten Räumen! Vor Regen schützen!
- EN** For indoor use; do not expose to rain!



- ES** Este producto ha sido diseñado para ser empleado en interiores. No lo exponga a la lluvia.
- FR** Pour une utilisation à l'intérieur. Ne pas exposer à la pluie!
- IT** Il prodotto è stato progettato solamente per l'uso in interni. Non esporre il prodotto alla pioggia!
- NL** Het product is uitsluitend bestemd voor gebruik binnenshuis. Stel het apparaat niet bloot aan regen!



DE WARNUNG: Explosive Gase! Vermeiden Sie offenes Feuer und Funken!



EN WARNING: Explosive gases. Prevent flames and sparks!

ES CUIDADO: Riesgo de explosión de gases. Evite llamas y chispas.



FR AVERTISSEMENT: Gaz explosifs. Evitez les flammes et les étincelles.

IT ATTENZIONE: Rischio di esplosione di gas. Evitare fiamme e scintille.

NL WAARSCHUWING: gevaar voor gasexplosie. Vermijd vlammen en vonken.

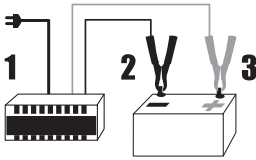

- DE** Trennen Sie das Ladegerät vom Stromnetz bevor Sie die Klemmen mit der Batterie verbinden oder lösen.
- EN** Disconnect the supply before making or breaking the connections to the battery.
- ES** Desconecte el dispositivo de la red eléctrica antes de conectar o desconectar la batería.

- FR** Débranchez l'équipement avant de brancher ou débrancher les connexions à la batterie.
- IT** Scollegare il dispositivo dalle rete elettrica prima di inserire o rimuovere la batteria.
- NL** Koppel het apparaat los van lichtnet voordat u de accu aansluit of loskoppelt.



- DE** Schutzklasse II - Doppelte Isolierung.
- EN** Class II Double Insulation.
- ES** Doble aislamiento Clase II.
- FR** Double isolation Classe II.
- IT** Classe II Doppio isolamento.
- NL** Dubbele isolatie van klasse II.



- DE** Betreiben Sie das Ladegerät nur an gut belüfteten Plätzen!
- EN** Provide adequate ventilation during charging!
- ES** Garantice siempre una ventilación adecuada durante la carga.
- FR** Veillez à une ventilation appropriée pendant la charge!
- IT** Accertarsi che durante la ricarica ci sia sufficiente ventilazione!
- NL** Zorg tijdens het laden voor voldoende ventilatie!



ANMERKUNGEN UND VORBEREITUNGEN:

Achtung: Batterien enthalten ätzende Säuren und können explosive Gase freisetzen.
Nicht rauchen! Kein offenes Feuer oder andere funkenbildende Quellen dürfen sich in der Nähe befinden.
Bei Kontakt mit der Batteriesäure sollte die Kontaktfläche sofort mit viel kaltem, klarem Wasser abgespült werden.
Bei Säurekontakt mit den Augen unverzüglich mit reichlich Wasser ausspülen und sofort einen Arzt aufsuchen.
Halten Sie Kinder und Haustiere vom Batterieladeprozess fern.
Sollten die Batterie oder das Ladegerät während des Ladevorganges heiß werden, stoppen sie den Ladeprozess, und lassen Sie die Batterie vom Fachmann überprüfen.

Es ist ratsam, die Batterie aus dem Fahrzeug auszubauen, bevor der Ladeprozess begonnen wird. Wenn dies nicht möglich ist, sollte die Verbindung - Minuspol der Batterie zur Karosserie - während des Ladens abgeklemmt werden.
Vor dem Abklemmen der Batterie versichern Sie sich, dass Sie im Besitz der Codes für Radio etc. sind, die zur Wiederinbetriebnahme der mit Sicherheitscodes gesicherten Geräte benötigt werden. Prüfen Sie anhand der Fahrzeugbedienungsanleitung, dass das Abklemmen der Batterie nicht auch andere Fahrzeugsysteme ausschaltet oder deren Programmierung löscht. Im Zweifelsfall wenden Sie sich an Ihren Fahrzeughändler.

Achtung: Batterien, die längere Zeit nicht genutzt wurden, können aufgrund von Selbstentladung oder Sulfatierung defekt sein. Diese Batterien können nicht korrekt geladen werden. Sie sollten dieses Ladegerät nicht für solche Batterien verwenden.
Das Ladegerät darf nicht als Netzgerät genutzt werden.
Das Ladegerät darf nicht in ein Fahrzeug eingebaut werden.
Während des Ladevorgangs der Batterie darf das Fahrzeug nicht gestartet werden.

WARNHINWEIS:

Keine nicht wiederaufladbaren Primärbatterien laden!
Die Batterie nicht der Sonne aussetzen!
Bei Nutzung des Ladegerätes nicht rauchen und offenes Feuer vermeiden!
Elektrolyt-Flüssigkeit ist ätzend !!! Kontakt vermeiden!

Um ein schnelles Abziehen der Gase, die beim Laden entstehen können, zu gewährleisten, unbedingt die Verschlusskappen der Batterie abschrauben und jedes offene Feuer oder Funkenbildung vermeiden. Die Gase sind explosiv. Einige Ladegeräte enthalten Bauteile wie Schalter und Relais, an denen sich Brücken oder Funken bilden können. Achten Sie daher darauf, daß das Ladegerät an einem geeigneten Ort oder Raum platziert wird.

Defekte Batterien über Kfz-Werkstätten oder Sondermüllsammelstellen entsorgen! Bei Entsorgung eines Ladegerätes ist zu beachten: Keine Metall- / Kunststoffteile über den Hausmüll entsorgen!
Den Grünen Punkt beachten!



Ordnungsgemäße Entsorgung dieses Produktes – das Symbol einer durchgestrichenen Mülltonne auf dem Produkt bedeutet, dass es der Europäischen Richtlinie 2002/96/EC unterliegt.

Wenn das Anschlusskabel dieses Gerätes beschädigt wird, muss es durch den Hersteller oder seinen Kundendienst oder eine ähnlich qualifizierte Person ersetzt werden. Um Gefährdungen zu vermeiden, dürfen keine Manipulationen an dem Netzkabel vorgenommen werden.

Personen (inkl. Kinder), denen es an Wissen oder Erfahrung im Umgang mit dem Gerät mangelt, oder die in ihren körperlichen, sensorischen oder geistigen Fähigkeiten eingeschränkt sind, dürfen das Gerät nicht ohne Aufsicht oder Anleitung durch eine für ihre Sicherheit verantwortliche Person benutzen. Kinder müssen beaufsichtigt werden und dürfen nicht mit dem Gerät spielen.

GARANTIEBEDINGUNGEN:

- 1) Die Garantie erstreckt sich auf alle Fabrikations- oder Materialfehler. Der Hersteller leistet zwei Jahre ab Kaufdatum kostenlosen Ersatz (Bauteile oder Gesamtgerät). Lediglich die Frachtkosten gehen zu Lasten des Kunden.
- 2) Die Garantie ist nur auf Vorzeigen der Kaufrechnung oder des Kassenzettels rechtskräftig.
- 3) Die Garantie erstreckt sich nicht auf notwendige Reparaturen als Folgen eines Unfalls, einer unsachgemäßen Demontage, einer Beschädigung durch Sturz oder Schläge, unsachgemäßer Benutzung oder Anschluss an eine höhere als die angegebene Netzspannung.
- 4) Auf keinen Fall beinhaltet die Garantie das Recht auf Schadenersatz und/oder Rückzahlung.

IM FALLE EINES SCHADENS:

Nehmen Sie Kontakt mit Ihrem Händler auf.

VERPACKUNGSBESCHREIBUNG:

ABSAAR®

BATTERIELADEGERÄT | CHARGEUR DE BATTERIE

BATTERY CHARGER

11

Robustes, pulverbeschichtetes Metallgehäuse.
Normal- oder Eiladebetrieb sowie 6/12V umschaltbar.
Sicherungsschutz.

Robuste metalen behuizing met poedercoating.
Schakelbaar tussen 6/12V en snel of standaard opladen.
Beveiligd met zekering.

Please read and follow safety instructions carefully.
Warning: Explosive gases.
Prevent exposure to flames and sparks.
For indoor use only.

Robust powder coated metal case.
Switchable 6/12V and fast or standard charge.
Fuse protected.

Solido rivestimento in metallo verniciato a polvere.
Possibilità di scelta 6/12V e fra carica rapida o standard.
Protezione anti-fusione.

Model Number: 11 Amp 6/12V N/E AmpM
Input: 230V AC, 50Hz
Output: 6/12V DC, 7.5A DC 11A RMS,
5.4A DC 8A RMS
Battery Type: Lead-acid, AGM
Battery Capacity max: Cr = 120Ah

Boîtier métallique doté d'un solide revêtement par pulvérisation.
Possibilité de choisir entre 6/12V et entre charge rapide ou standard.
Protection par fusible.

Carcasa metálica robusta recubierta en polvo.
Tensión de 6/12V y carga rápida o normal seleccionables.
Protección con fusible.

Anklemmen
Connect
Brancher
Conecte
Sluit
Raccordo
Anluta
1-2-3

Ablklemmen
Disconnect
Débrancher
Desconecte
Koppel
Staccare
Lontse
3-2-1

11Amp 6/12V N/E AmpM
Nr 011103110

4 002031 110587 >

Warnhinweise

Montage der Batterieklemmen

Art der Ladung

Stromwahlschalter

Spannungswahlschalter

ABSAAR®

BATTERIELADEGERÄT | CHARGEUR DE BATTERIE

BATTERY CHARGER

11

Maximaler Ladestrom

Maximale ladbare Kapazität

Verwendungsbereich

Sicherung

Art der Ladung

Stromwahlschalter

Spannungswahlschalter

> 40 YEARS GERMAN TECHNOLOGY

Rückseite

Vorderseite



Die nun folgenden Inhalte sind nicht auf Ihr Gerät spezifiziert. Sie dienen dem allgemeinen Verständnis aller Absaar Consumer und Professional Geräte. Erst durch Abgleich der zugehörigen Verpackung Ihres Gerätes wird der Gebrauch des Gerätes erläutert. Bitte vergewissern Sie sich unbedingt vor jedem Ladevorgang, dass alle Schalterpositionen Ihres Ladegerätes passend zu den Batteriespezifikationen der zu ladenden Batterie eingestellt sind.



VERWENDUNGSBEREICH

Je nach Kapazität des Absaar Ladegerätes können Batterien unterschiedlicher Fahrzeugkategorien geladen werden. Anhand der Piktogramme auf der Verpackung können Sie erkennen für welchen Fahrzeugtyp und welche Batterie das Ladegerät geeignet ist.

Achtung: Bitte laden Sie mit dem Ladegerät nur Batterien die in Spannung und Kapazität mit dem Ladegerät übereinstimmen. Entnehmen Sie diese Angaben Ihrer Batterie oder von Ihrem Batterie- oder Fahrzeughersteller. Es besteht keine Haftung bei Ladung nicht übereinstimmender Batterien.

ERKLÄRUNG: AMPERE | SPANNUNG | KAPAZITÄT

Ampere: Ihrem Gerät und der Verpackung entnehmen Sie bitte den Maximalstrom, den das Ladegerät an die Batterie abgeben kann. Dieser ist abhängig von der aktuellen Kapazität der Batterie. Er wird mit fortlaufendem Ladevorgang abnehmen.

Spannung: Die Spannung der zu ladenden Batterie muss mit der angegebenen Spannung des Ladegerätes übereinstimmen, nur dann kann das Ladegerät an die Batterie angeschlossen werden. Ein Anschluss einer Batterie an das Ladegerät mit nicht übereinstimmender Spannung wird zum Defekt der Batterie führen.

Kapazität: Fällt die Ah-Zahl der Batterie in das auf dem Ladegerät angegebene Ah-Zahl Intervall ist es möglich, diese innerhalb 8-10 Stunden vom komplett leeren Zustand aufzuladen. Hat die Batterie eine höhere angegebene Ah-Zahl können Sie diese trotzdem laden, der Ladevorgang wird sich nur erheblich verlängern.

ART DER LADUNG

Absaar stellt zwei Typen Batterieladegeräte her: Standardladegeräte und automatische Ladegeräte.

Standard:

Das Ladegerät muss nach dem Ladevorgang manuell von der Batterie getrennt werden.

Bitte achten Sie auf rechtzeitiges manuelles Beenden des Ladevorgangs, wenn das Ladegerät zu lange an der Batterie angeschlossen bleibt, führt das zum unvermeidlichen Defekt der Batterie.

Automatik:

Das Ladegerät wechselt nach Erreichen der Volladung in den Erhaltungslademodus und muss nicht manuell von der Batterie getrennt werden.

Durch den verwendeten Erhaltungslademodus kann das Ladegerät beliebig lange an der Batterie angeschlossen bleiben, perfekt geeignet um Fahrzeuge überwintern zu lassen, und damit die 100%ige Ladung der Batterie beim Reaktivieren des Fahrzeugs sicherzustellen.

STANDARD CHARGE
8A | 12V | MAX 80 AH

AUTOMATIC CHARGE
9A | 12V | MAX 90AH

MONTAGE DER BATTERIEKLEMMEN

1- Batterieklemme (+), Farbe rot:

Rote Klemmenisolierung über rotes (+) Ladekabel schieben. Ladekabel an Batterieklemme aufstecken. Klemmenisolierung auf Batterieklemme aufschieben.

2 - Batterieklemme (-), Farbe schwarz:

Schwarze Klemmenisolierung über schwarzes (-) Ladekabel schieben. Ladekabel an Batterieklemme aufstecken. Klemmenisolierung auf Batterieklemme aufschieben.

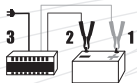

Anschluss des Ladegerätes an die Batteriepole (Reihenfolge beachten) :

1. Anklemmen der roten Batterieklemme (+) an den positiven (+) Batteriepol
2. Anklemmen der schwarzen Batterieklemme (-) an den negativen (-) Batteriepol
3. Anschluss des Ladegerätes an das Stromnetz durch das Netzkabel



Um den Ladevorgang zu beenden ist folgende Reihenfolge zu beachten:

1. Trennung des Ladegerätes vom Stromnetz durch das Netzkabel
2. Abklemmen der schwarzen Batterieklemme (-) vom negativen (-) Batteriepol
3. Abklemmen der roten Batterieklemme (+) vom positiven (+) Batteriepol

STROMWAHLSCHALTER

Wenn kein Stromwahlschalter vorhanden ist:

Das Ladegerät ermittelt automatisch die von der Batterie benötigte Stromstärke.



A/M Schalter (Auto / Motorrad):

Typenabhängig erfolgt die Ausstattung des Batterieladegerätes mit einem Funktionsschalter AUTO – MOTORRAD. In der Schalterstellung Motorrad erfolgt eine Absenkung des Ladestromes zur Ladung von Batterien mit einer Kapazität von 5 – 15 Ah.



N/E Schalter (Normal / Eilladung):

Typenabhängig erfolgt die Ausstattung des Batterieladegerätes mit einem Funktionsschalter NORMAL - / EILLADUNG. In der Schalterstellung NORMAL erfolgt die Batterieladung mit einem verringerten Ladestrom und verlängerter Ladezeit. Diese Stellung ist für sehr kleine Batteriekapazitäten vorgesehen. Die Normalladung ist ein besonders batterieschonender Ladebetrieb. In Schalterstellung EILLADUNG kann ein Strom bis zu dem angegebenen Maximalstrom fließen.

SPANNUNGSWAHLSCHALTER

Wenn kein Spannungswahlschalter vorhanden ist:

Das Ladegerät ist nur mit der angegebenen Spannung ausgestattet.



Spannungswahlschalter (6V / 12V):

Mit dem Spannungswahlschalter 6 Volt / 12 Volt ist das Gerät zum Laden von 6 Volt bzw. 12 Volt Batterien geeignet.

Ladespannung und Batteriespannung müssen immer übereinstimmen.

Vor dem Ladevorgang prüfen Sie bitte die Batteriespannung. Batterien mit 3 Zellen besitzen 6 Volt Nennspannung. Batterien mit 6 Zellen besitzen 12 Volt Nennspannung.

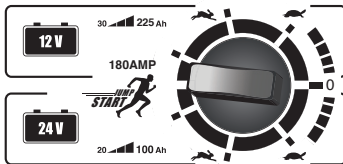

Spannungswahlschalter (12V / 24V):

Mit dem Spannungswahlschalter 12 Volt / 24 Volt ist das Gerät zum Laden von 12 Volt bzw. 24 Volt Batterien geeignet.

Ladespannung und Batteriespannung müssen immer übereinstimmen.

Vor dem Ladevorgang prüfen Sie bitte die Batteriespannung.

Batterien mit 6 Zellen besitzen 12 Volt Nennspannung. Batterien mit 12 Zellen besitzen 24 Volt Nennspannung.

LADESTROMANZEIGE FÜR STANDARDLADegerÄTE

Ampèremeter:

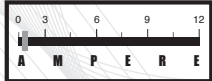
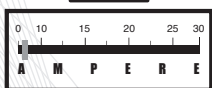

Der Batterieladestrom wird durch das Ampèremeter, angezeigt. Der an die Batterie gelieferte Ladestrom hängt von dem Zustand der Batterie ab, deshalb wird während des gesamten Ladevorgangs niemals ein konstanter Strom fließen, sondern die Stromstärke wird mit zunehmender Ladung immer weiter abnehmen. Bei Anschluss des Ladegerätes an eine leere Batterie, liefert das Ladegerät einen hohen Ladestrom. Der Zeiger des Ampèremeters steht im rechten Bereich der Anzeigeskala.

Mit fortschreitender Batterieladung nimmt der Ladestrom ab. Der Zeiger des Ampèremeters fällt in den linken Bereich der Anzeigeskala zurück und zeigt in dieser Position das Ende des Ladevorganges an. Die Batterie ist vollständig geladen.

Das Ampèremeter soll nur eine Indikation des Ladevorganges sein.

LADESTROMANZEIGE FÜR STANDARDLADEGERÄTE

LED Anzeige:

Linke LED leuchtet rot:

Die Klemmen des Ladegerätes sind polrichtig angeschlossen (+ , -)
Der Ladevorgang beginnt mit dem Verbinden an das Stromnetz.
Die LED 1 leuchtet während des gesamten Ladevorgangs.



Mittlere LED leuchtet gelb:

Der Ladevorgang hat begonnen.
Die LED 2 leuchtet ebenfalls während des gesamten Ladevorgangs.

Rechte LED leuchtet grün:

Die Batterie ist voll geladen.

LADESTROMANZEIGE FÜR AUTOMATISCHE LADEGERÄTE

BATTERIETEST

Wichtig: Zum Batterietest wird das Ladegerät nicht durch das Netzkabel an das Stromnetz angeschlossen!

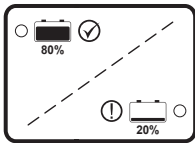

Batterietest

1. Anklemmen der roten Batterieklammer (+) an den positiven (+) Batteriepol.
2. Anklemmen der schwarzen Batterieklammer (-) an den negativen (-) Batteriepol.
3. LED Rot – leuchtet sofort, Batterietest benötigt ca. 5 Sekunden Messzeit.
4. Ergebnis Batterietest:
LED Grün: Ladezustand gut - leuchtet. Batterie ist ausreichend geladen.
LED Rot: Ladezustand tief - leuchtet. Batterie ist entladen. Ein Nachladen der Batterie ist erforderlich!
5. Beide LEDs (Grün und Rot) leuchten nicht: Falschpolung der Batterieklammen!

Wenn der Test und der Ladevorgang nicht möglich sind bitte:

Anschluss der Batterieklammen (+/-) an die Batteriepole überprüfen. Batterieklammen polrichtig anschließen. Der Batterietest wird automatisch wiederholt.
Ablauf Punkt 3 – 5.

BATTERIE LADEN

Nach polrichtigem Anschluss der Batterieklammen (+,-) und angeschlossenem Netzkabel kann der Ladevorgang erfolgen.

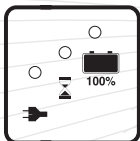

Ladenanzeige

Hinweis :

Die Polspannung der entladenen 12V Batterie sollte mindestens 3,8 V betragen, um den Ladevorgang einzuleiten.

1. Schließen die das Ladegerät durch das Netzkabel an das Stromnetz an.
Der Batterietest ist während des Ladebetriebs ausgeschaltet.
3. Während des gesamten Ladevorgangs leuchten die gelbe und die grüne LED.
Während der Batterieladung wird der Ladezustand durch einen elektronischen Messkreis überprüft.

LED GRÜN (unten): Ladegerät mit Stromnetz verbunden
LED GELB: Batterie wird geladen
LED GRÜN (oben): Batterie voll geladen, Ladegerät schaltet vollautomatisch zur Ladeerhaltung

SICHERUNGSWECHSEL

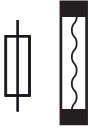

Vor dem Auswechseln der Flachsicherung erst den Netzstecker ziehen und danach die Batterieklemmen von den Batteriepolen abklemmen.

Die Sicherung ist in der Frontblende sichtbar angeordnet.

Defekte Flachsicherung (Sicherungsfadens unterbrochen) entfernen und durch Sicherung mit gleicher Amperezahl ersetzen.

Um die Sicherung zu lösen, Schraubenzieherklinge in den Spalt zwischen Sicherung und Sicherungshalter einführen. Schraubenzieher als Hebel verwenden.

DEN SICHERUNGSWECHSEL OHNE GEWALTANWENDUNG AUSFÜHREN!

Defekte Sicherung ist kein Garantiefall!

Dem Ladegerät liegt eine Ersatzsicherung bei. Als Ersatz können auch Autostandardsicherungen verwendet werden.



STARTHILFE „ JUMP-START“

Das Ladegerät kann eine startschwache oder entladene Batterie während des Startvorganges eines PKW-Motors unterstützen.

- Schalterstellung Starthilfe wählen
- Ladegerät wie in der Bedienungsanleitung beschrieben an Batterie und Stromnetz anschließen
- Es wird empfohlen, die Batterie 10 - 15 Minuten vorzuladen.
- Während des Startvorganges bleibt das Ladegerät an Batterie und Stromnetz angeschlossen
- PKW wie gewohnt starten
- Während des Startvorganges ist das Ladegerät gegen Überlastung geschützt.

Ein Sicherungsautomat unterbricht den Stromkreis je nach Strombelastung nach ca. 10 Sekunden.

• Es wird empfohlen, das Ladegerät nach dem Startvorgang noch 10-15 Minuten an der Batterie angeschlossen zu lassen, um eventuelle Spannungsspitzen zu eliminieren.

• Die Dauer der Starthilfe ist geräteseitig automatisch auf 1-10 Sekunden eingestellt.

Ein Sicherungsautomat löst nach Beendigung des Starthilfeproganges aus. Um einen weiteren Starthilfeprogang einzuleiten, warten Sie bitte 5 Min. und drücken Sie den Sicherungsautomaten.



MADE IN GERMANY
www.absaar.com

SAFETY WARNINGS AND PREPARATION:

Caution: Batteries contain abrasive acids and explosive gases can escape.
No smoking! No naked flames or sources of sparks may be located nearby.
If any part of the body comes into contact with the battery electrolyte, clean the area immediately with plenty of cold water. If acid enters the eyes, immediately rinse with plenty of water and immediately consult a doctor. Keep children and pets away from the battery charging process.
Should the battery or charger become hot during the charging process, stop the process and have the battery professionally checked.

We recommend that you remove the battery from the vehicle prior to starting the charging process. If this is not possible, disconnect the negative battery clamp that connects the battery to the bodywork during charging. Before you disconnect the battery, make sure that you have the PIN codes for the car radio etc. that are required to power on any devices that are code-secured. Consult the vehicle User's Manual to check if there are any other vehicle systems that are reset or erased when disconnecting the battery. In case of doubt, contact your vehicle dealer.

Caution: Batteries that have not been used for a long time may be defective due to self-discharge or sulfation. These batteries can not be charged correctly. Do not use this charger for this type of battery.
The battery charger must not be used as a power supply.
The battery charger must not be installed in a vehicle.
During the battery charging process, the vehicle engine must not be started.

SAFETY NOTICE:

Do not attempt to recharge any non-rechargeable primary batteries!
Do not expose the battery to direct sunlight!
When using the charger, do not smoke and avoid any naked flames!
Avoid any contact with the electrolyte – it is very abrasive!

To allow a rapid dissipation of gases generated during the charging process, open the battery cell covers and avoid any naked flames or sparks. The dissipated gases are explosive. Some chargers contain components such as switches and relays which can produce sparks. Make sure that you use the charger in a suitable location.

Dispose of any defective batteries at public collection points or garages. When disposing of a battery charger, remember the following: Do not dispose of any metal or plastic parts in the domestic waste!
Dispose of all parts at the public collection points!



Correct disposal of the product – the crossed-out trash bin symbol on the product means that it is subject to the European Directive 2002/96/EC.

If the power cord of this device is damaged, it must be replaced by the manufacturer, its authorised service centres or a similarly qualified person. To avoid accidents and damage, do not make any modifications to the power cord yourself!
Persons (including children) who have insufficient knowledge or experience in using the device or who are physically, sensorially or mentally handicapped may only use the device under the supervision of a person responsible for their safety. Children must be kept under supervision and may not play with the device.

WARRANTY TERMS:

- 1) The warranty covers all manufacturing or material faults. The manufacturer offers a free-of-charge replacement (parts or the entire product) for two years from the date of purchase. Only freight charges are the responsibility of the customer.
- 2) Warranty claims will only be accepted when accompanied by proof of purchase (invoice or coupon).
- 3) The warranty does not cover necessary repairs as a result of an accident, improper dismantling, damage due to dropping or shocks, improper use, or connection to a higher mains voltage than specified.
- 4) Under no condition does the warranty include a right of compensation and/or refund.

IN CASE OF DAMAGE:

Please contact your dealer.

PACKAGE CONTENTS:

ABSAAR®

BATTERIELADEGERÄT | CHARGEUR DE BATTERIE

BATTERY CHARGER

11

Robustes, pulverbeschichtetes Metallgehäuse.
Normal- oder Eiladebetrieb sowie 6/12V umschaltbar.
Sicherungsschutz.

Robuuste metalen behuizing met poedercoating.
Schakelbaar tussen 6/12V en snel of standaard opladen.
Beveiligd met zekering.

Please read and follow safety instructions carefully.
Warning: Explosive gases.
Prevent exposure to flames and sparks.
For indoor use only.

Robust powder coated metal case.
Switchable 6/12V and fast or standard charge.
Fuse protected.

Solido rivestimento in metallo verniciato a polvere.
Possibilità di scelta 6/12V e fra carica rapida o standard.
Protezione anti-fusione.

Carca metalica robusta recubierta en polvo.
Tensión de 6/12V y carga rápida o normal seleccionables.
Protección con fusible.

Boîtier métallique doté d'un solide revêtement par pulvérisation.
Possibilité de choisir entre 6/12V et entre charge rapide ou standard.
Protection par fusible.

Carca metálica robusta recubierta en polvo.
Tensión de 6/12V y carga rápida o normal seleccionables.
Protección con fusible.

Model Number: 11 Amp 6/12V N/E AmpM
 Input: 230V AC, 50Hz
 Output: 6/12V DC, 7.5A DC 11A RMS,
 5.4A DC 8A RMS
 Battery Type: Lead-acid, AGM
 Battery Capacity max: Cr = 120Ah

Anklemmen Connect Brancher Conecte Sbiut Racordare Anclata 1-2-3

Abklemmen Disconnect Débrancher Desconecte Koppelt Staccare Lontse 3-2-1

11Amp 6/12V N/E AmpM
Nr 011103110



4 002031 110587 >



MADE IN GERMANY

(Back panel)

Safety Notices

Installing the battery clamps

Charging type

Current selector switch

Voltage selector switch

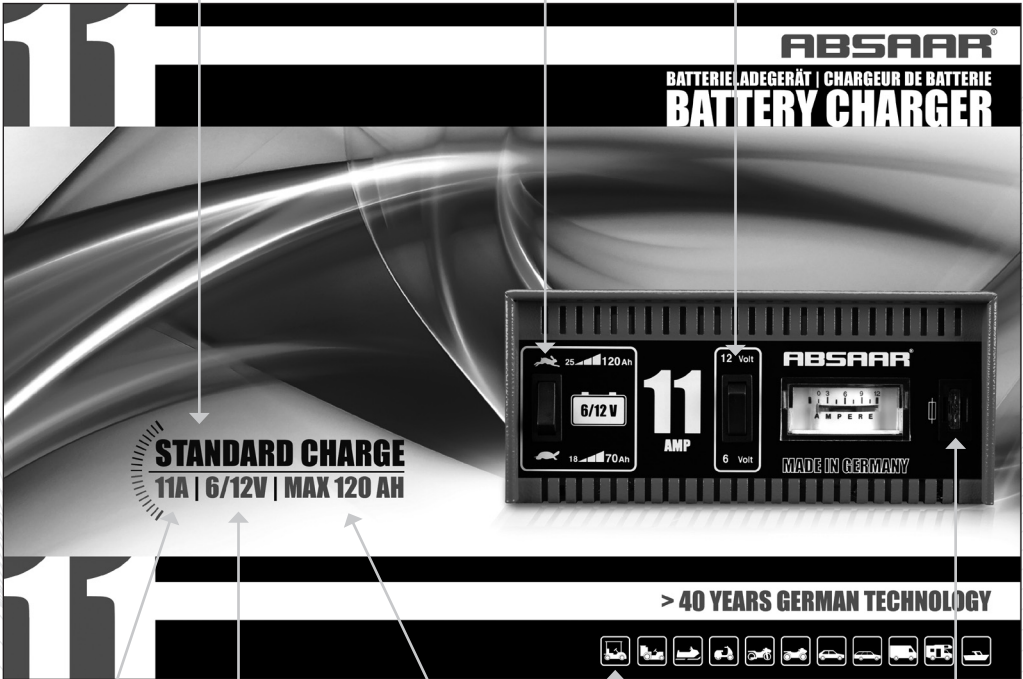

STANDARD CHARGE
 11A | 6/12V | MAX 120 AH

> 40 YEARS GERMAN TECHNOLOGY

(Front panel)

Max. charging current

Max. battery charging level

Max. battery charging voltage

Applications

Fuse



▶ The following contents are not specific to your device. They apply to all Absaar Consumer and Professional devices for a general-purpose description and understanding. Details of how to use your device are provided on the device packaging. Before starting the charging process, make sure that all switches on your charger have been set according to the battery's specifications.



APPLICATIONS

Depending on the capacity of your Absaar charger you may charge batteries of different vehicle categories. The pictograms on the packaging illustrate the types of vehicle and battery types that are compatible with your charger.

Caution: Only use your charger to charge batteries that correspond to the voltage and capacity of your charger. Please check the technical specifications of your battery or contact your battery or vehicle manufacturer in case of doubt. We assume no liability when charging unsuitable batteries.

DESCRIPTION: AMPERAGE | VOLTAGE | CAPACITY

Ampere: Your device and its packaging show the maximum current value that the charge can supply to the battery. This depends on the capacity of the battery you are going to charge. It decreases during the charging process.

Voltage: The voltage of the battery that you want to charge must correspond with the battery charger's voltage. Otherwise the charger may not be connected to the battery. Connecting the battery to the charger when the voltages do not match will cause battery damage.

Capacity: If the Ah rating of the battery falls within the Ah range of the charger, it is possible to fully recharge the empty battery within 8 to 10 hours. If the battery has a higher Ah rating you may still charge it but the charging process will take significantly longer.

CHARGING TYPE

Absaar manufactures two types of battery chargers: standard and automatic battery chargers.

Standard:

The charger must be disconnected from the battery once the charging process has finished. Please monitor the charging process and stop it manually when the battery is charged. If the charger remains connected to the battery for too long the battery will be damaged.

Automatic:

Once the charging process has finished, the charger will switch to trickle charge mode and does not have to be manually disconnected from the battery.

The trickle charge mode allows you to leave the charger connected to the battery as long as you want, making it the perfect choice for keeping the battery at a 100% charging level during the winter season when not using the vehicle.

STANDARD CHARGE
8A | 12V | MAX 80 AH

AUTOMATIC CHARGE
9A | 12V | MAX 90AH

INSTALLING THE BATTERY CLAMPS

1- Battery clamp (+), red:

Slide the red clamp insulation over the red (+) charger cable. Connect the charger cable to the battery clamp. Slide the clamp insulation back over the battery clamp.

2- Battery clamp (-), black:

Slide the black clamp insulation over the black (-) charger cable. Connect the charger cable to the battery clamp. Slide the clamp insulation back over the battery clamp.

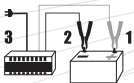

Connecting the charger to the battery poles (follow this sequence):

1. Connect the red battery clamp (+) to the positive (+) battery pole.
2. Connect the black battery clamp (-) to the negative (-) battery pole.
3. Use the power cord to connect the charger to a wall outlet.



To stop the charging process, perform the following steps in order:

1. Unplug the power cord of the charger from the wall outlet.
2. Disconnect the black battery clamp (-) from the negative (-) battery pole.
3. Disconnect the red battery clamp (+) from the positive (+) battery pole.

CURRENT SELECTOR SWITCH

If your charger does not have a current selector switch:

The charger will detect the required battery charging current automatically.



A/M Switch (Automobile / Motorbike):

Depending on the battery charger type it may feature an AUTOMOBILE – MOTORBIKE switch. The Motorbike position will supply a lower charging current to charge batteries with a capacity between 5 and 15 Ah.



N/E Switch (Normal / Express Charge):

Depending on the battery charger type it may feature an NORMAL – EXPRESS switch. Setting the switch to the NORMAL position will charge the battery with a lower charging current, resulting in a longer charging time. This position is intended for batteries with very low capacities. Normal charging will extend the battery life. The EXPRESS position will supply a charging current up to the maximum current.

VOLTAGE SELECTOR SWITCH

If your charger does not have a voltage selector switch:

The charger will only supply the specified voltage.

12 Volt



6 Volt

Voltage Selector Switch (6V / 12V):

The 6 Volt / 12 Volt selector switch allows you to charge 6 Volt or 12 Volt batteries. Please always make sure that the charger voltage and battery voltage match. Check the battery voltage before starting the charging process. 3-cell batteries typically have a nominal voltage of 6 V. 6-cell batteries typically have a nominal voltage of 12 V.

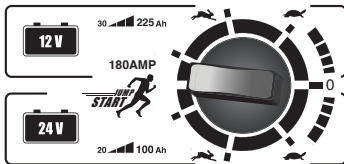

Voltage Selector Switch (12V / 24V):

The 12 Volt / 24 Volt selector switch allows you to charge 12 Volt or 24 Volt batteries.

Please always make sure that the charger voltage and battery voltage match. Check the battery voltage before starting the charging process. 6-cell batteries typically have a nominal voltage of 12 V. 12-cell batteries typically have a nominal voltage of 24 V.

CHARGING CURRENT INDICATOR FOR STANDARD CHARGERS



Ammeter:

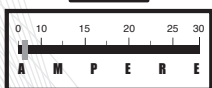

The ammeter indicates the battery charging current. The charging current supplied to the battery depends on the battery status. The charging current will thus never be constant during the entire charging process but will decrease gradually as the charging level increases. When connecting the charger to an empty battery, the charging current will be high. The ammeter needle will indicate a value on the right of the gauge.

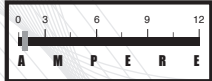

As the charging level increases, the charging current will decrease. The ammeter needle moves to the left of the gauge, indicating that the charging process has finished. The battery is fully charged. The ammeter is only an indicator for monitoring the charging cycle.

CHARGING CURRENT INDICATOR FOR STANDARD CHARGERS

LED Display:

Left LED lights up red:

The battery charger clamps have been connected with the correct polarity (+, -). The charging process will start as soon as the charger is connected to the mains. LED 1 will light up during the entire charging process.



Centre LED lights up yellow:

The charging process has started. LED 2 will also light up during the entire charging process.

Right LED lights up green:

The battery is fully charged.

CHARGING CURRENT INDICATION FOR AUTOMATIC CHARGERS

BATTERY TEST

Important: The device must not be connected to the mains using the power cord when performing the battery test.

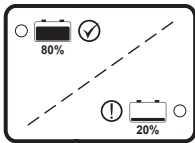

Battery test

1. Connect the red battery clamp (+) to the positive (+) battery pole.
2. Connect the black battery clamp (-) to the negative (-) battery pole.
3. Red LED – lights up immediately; the battery test lasts approx. 5 seconds.
4. Battery test result:

Green LED: Charging level OK – lit. The battery is sufficiently charged.

Red LED: Charging level low – lit. The battery is discharged. Recharging of the battery is required!

5. Both LEDs (red and green) off: Battery clamps inverted!

If the battery test and charging are not possible, please:

Check the battery clamp polarity (+/-) on the battery poles. Connect the battery clamps with the correct polarity. The battery test will be repeated automatically. See steps 3 to 5.

CHARGING THE BATTERY

Once the battery clamps have been connected with the correct polarity (+, -) and you have connected the power cord to the mains, the charging process starts.

Note:

The no-load voltage of a discharged 12V battery must be at least 3.8 V in order for the charging process to start.

1. Connect the charger to the mains using the power cord.
 2. The battery test is disabled while the battery is being charged.
 3. The yellow and green LEDs will light up during the entire charging process.
- During charging, the battery charging level is monitored by an electronic circuit.

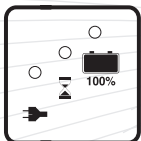

Charging the battery

GREEN LED (bottom): The charger is connected to the mains.

YELLOW LED: The battery is being charged.

GREEN LED (top): The battery is fully charged, the charger automatically toggles to a trickle charge.

REPLACING THE FUSE

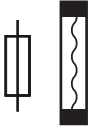

Unplug the power cord from the mains and disconnect the battery clamps from the battery before replacing the blade-type fuse.
 The fuse is visible on the front panel.
 Remove the defective fuse (fuse wire broken) and replace it with a fuse with the same amperage.
 To remove the fuse, insert a screwdriver into the slot between the fuse and the fuse holder. Use the screwdriver as a lever.

DO NOT APPLY BRUTE FORCE WHEN REPLACING THE FUSE!
 A defective fuse is excluded from the warranty.

A spare fuse is supplied with the device. You can also use standard automotive fuses as replacement fuses.



„ JUMP-START“

The charger can support a weak or discharged battery when starting the car engine.

- Select the Jump-Start switch position.
- Connect the charger to the battery and to the mains as described in the User's Manual.
- We recommend that you first charge the battery for approx. 10 to 15 minutes.
- Keep the charger connected to the battery and to the mains when starting the engine.
- Start the car engine normally.
- The charger is protected against overload when starting the engine.

Depending on the current load, an automatic circuit-breaker will interrupt the circuit after approx. 10 seconds.

- We recommend that you keep the charger connected to the battery for approx. 10 to 15 minutes after starting the engine in order to minimise any voltage spikes.
- Jump-start duration is set automatically to 1 to 10 seconds.

After completing the jump-start process a circuit-breaker cuts out automatically. To perform another jump start, wait for 5 minutes and reset the circuit-breaker.



MADE IN GERMANY
www.absaar.com

ADVERTENCIAS DE SEGURIDAD Y PREPARACIÓN:

Atención: las baterías contienen ácidos corrosivos y pueden liberar gases explosivos.
 ¡No fumar! No coloque llamas abiertas ni fuentes que puedan producir chispas cerca del equipo.
 Si cualquier parte de su cuerpo entra en contacto con el electrolito de la batería, lávela inmediatamente con abundante agua fría. Si el ácido entra en contacto con los ojos, aplique abundante agua y acuda inmediatamente a un médico. Mantenga a los niños y animales apartados del proceso de carga.
 Si el cargador o la batería se calientan mucho durante el proceso de carga, deténgalo y deje verificar la batería por un profesional.

Se recomienda que desinstale la batería del vehículo antes de iniciar el proceso de carga. Si esto no fuera posible, antes de cargarla, desconecte la pinza negativa que une la batería con la carrocería del vehículo.
 Antes de desconectar la batería, asegúrese de tener los códigos PIN de la radio etc. del automóvil necesarios para encender cualquier equipo que requiera un código de seguridad. Consulte el Manual del usuario de su vehículo para comprobar si hay más sistemas del automóvil que se resetean o se borran al desconectar la batería. En caso de duda, póngase en contacto con el concesionario de su vehículo.

Atención: Las baterías que no hayan sido empleadas durante mucho tiempo pueden ser defectuosas debido a la autodescarga o la formación de sulfato de plomo. No es posible cargar estas baterías correctamente. No emplee este cargador para dicho tipo de baterías.
 No emplee el cargador como fuente de alimentación.
 No instale el cargador en un vehículo.
 No arranque el motor del vehículo durante el proceso de carga.

ADVERTENCIA DE SEGURIDAD:

Para permitir una rápida disipación de los gases generados durante la carga, abra las tapas de las celdas de la batería y evite cualquier tipo de llama o chispa. Los gases disipados son explosivos. Algunos cargadores contienen componentes como interruptores o relés que pueden producir chispas. Por lo tanto, utilice el cargador en un entorno adecuado.

Devuelva las baterías defectuosas en los puntos de recogida de residuos o en los talleres. Al desechar el cargador, tenga en cuenta lo siguiente: No vierta las piezas metálicas o de plástico a la basura doméstica.
 Devuelva todas las piezas en los centros públicos de recogida de residuos.



Desecho de productos usados – el icono de un cubo de basura tachado en el producto significa que está sujeto a la Directiva Europea 2002/96/EC.

Si se ha estropeado el cable de alimentación del dispositivo, deberá ser sustituido por el fabricante, un centro de mantenimiento u otra persona autorizados. Para evitar accidentes y daños materiales, no modifique el cable de alimentación.
 Toda persona (incluyendo a los niños) que no posean conocimientos o experiencia suficientes en el manejo del dispositivo o que presenten deficiencias físicas, sensoriales o mentales, sólo podrán usar el dispositivo bajo supervisión de una persona responsable de su seguridad. Los niños deben ser supervisados y no deben jugar con el dispositivo.

If the power cord of this device is damaged, it must be replaced by the manufacturer, its authorised service centres or a similarly qualified person. To avoid accidents and damage, do not make any modifications to the power cord yourself!
 Persons (including children) who have insufficient knowledge or experience in using the device or who are physically, sensorially or mentally handicapped may only use the device under the supervision of a person responsible for their safety. Children must be kept under supervision and may not play with the device.

TÉRMINOS DE GARANTÍA:

- 1) La garantía se aplica a todos los defectos materiales o de fabricación. El fabricante garantiza una sustitución gratuita de componentes o del producto entero durante los dos años consecutivos a la fecha de compra. Solamente los gastos de envío correrán a cargo del cliente.
- 2) Las reparaciones o sustituciones bajo garantía solamente se aceptarán presentando el justificante de compra (factura o tique de caja) correspondiente.
- 3) La garantía no cubre los trabajos de reparación necesarios a causa de accidente, desmontaje, daños debidos a caídas o golpes, un manejo inadecuado o la conexión a una tensión de red superior a la indicada.
- 4) Bajo ninguna circunstancia la garantía da derecho a reembolso o compensación.

EN CASO DE DAÑOS:

Póngase en contacto con su revendedor.

CONTENIDO DEL PAQUETE:

ABSAAR®
BATTERIELADEGERÄT | CHARGEUR DE BATTERIE
BATTERY CHARGER

Robustes, pulverbeschichtetes Metallgehäuse. Normal- oder Eilladebetrieb sowie 6/12V umschaltbar. Sicherungsschutz.

Robust powder coated metal case. Switchable 6/12V and fast or standard charge. Fuse protected.

Boîtier métallique doté d'un solide revêtement par pulvérisation. Possibilité de choisir entre 6/12V et entre charge rapide ou standard. Protection par fusible.

Robuuste metalen behuizing met poedercoating. Schakelbaar tussen 6/12V en snel of standaard opladen. Beveiligd met zekering.

Solido rivestimento in metallo verniciato a polvere. Possibilità di scelta 6/12V e fra carica rapida o standard. Protezione anti-fusione.

Carcasa metálica robusta recubierta en polvo. Tensión de 6/12V y carga rápida o normal seleccionables. Protección con fusible.

Please read and follow safety instructions carefully.
Warning: Explosive gases.
Prevent exposure to flames and sparks.
For indoor use only.

Model Number: 11 Amp 6/12V N/E AmpM
Input: 230V AC, 50Hz
Output: 6/12V DC, 7.5A DC 11A RMS, 5.4A DC 8A RMS
Battery Type: Lead-acid, AGM
Battery Capacity max: Cr = 120Ah

Anklemmen Connect Brancher Connecete Sbiut Racordare Ansluta 1-2-3

Abklemmen Disconnect Débrancher Desconecte Koppelt Staccare Lontse 3-2-1

11Amp 6/12V N/E AmpM
Nr 011103110

4 002031 110587 >

MADE IN GERMANY

Advertencias de seguridad

Instalar las pinzas de la batería

Tipo de carga

Selector de intensidad de corriente de carga

Selector de tensión de carga

ABSAAR®
BATTERIELADEGERÄT | CHARGEUR DE BATTERIE
BATTERY CHARGER

STANDARD CHARGE
11A | 6/12V | MAX 120 AH

> 40 YEARS GERMAN TECHNOLOGY

Nivel de carga máximo

Corriente máxima de carga

Tensión máxima de carga

Aplicaciones

Fusible

Panel posterior

Panel anterior



Los contenidos siguientes no son específicos para su modelo. Más bien son aplicables a todos los productos de consumo y profesionales de Absaar y se ofrecen como descripción genérica para una comprensión inicial. Los detalles de utilización de su dispositivo en concreto se encuentran en el embalaje del dispositivo.

Antes de iniciar el proceso de carga, ajuste todos los interruptores y selectores del cargador según las especificaciones de la batería.

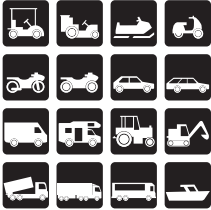

APLICACIONES

Según la capacidad de su cargador Absaar, podrá cargar baterías de diferentes tipos de vehículo. Los pictogramas del embalaje indican los tipos de vehículo y de baterías compatibles con su cargador.

Atención: Sólo debe utilizar el cargador para cargar baterías que tengan la tensión y capacidad de su cargador. Compruebe los datos técnicos de su batería o póngase en contacto con el fabricante o concesionario de su vehículo o batería en caso de duda. No asumimos ninguna responsabilidad si se cargan baterías no compatibles.

DESCRIPCIÓN: AMPERAJE | VOLTAJE | CAPACIDAD

Amperios: Y En su dispositivo y en el embalaje aparece la intensidad de corriente de carga máxima que la unidad puede suministrar a la batería. Ésta depende de la capacidad de la batería que desee cargar y disminuye gradualmente durante la carga.

Voltaje o tensión: La tensión de la batería que desee cargar debe coincidir con la tensión del cargador. De lo contrario no debe conectar el cargador a la batería. Si conecta la batería al cargador cuando las tensiones no coincidan, la batería se dañará.

Capacidad: Si el valor Ah de la batería se halla dentro del rango de valores Ah del cargador, la batería vacía se podrá recargar completamente en unas 8 a 10 horas. Si el valor Ah de la batería es mayor, todavía podrá cargarla, pero el proceso de carga durará más.

TIPO DE CARGA

Absaar fabrica dos tipos de cargadores de batería: cargadores de batería estándar y automáticos.

Estándar:

El cargador debe ser desconectado de la batería cuando el proceso de carga haya concluido. Es necesario monitorizar el proceso de carga y detenerlo cuando la batería esté recargada. Si el cargador sigue conectado demasiado tiempo a la batería, ésta puede resultar dañada.

Automático:

Una vez terminada la carga, el cargador pasará al modo de mantenimiento de carga y no será necesario desconectarlo manualmente de la batería.

El modo de mantenimiento de carga permite dejar el cargador conectado a la batería todo el tiempo que desee, de forma que resulta ser la solución ideal para mantener la batería cargada al 100% durante el invierno cuando el vehículo no vaya a ser empleado.

STANDARD CHARGE
8A | 12V | MAX 80 AH

AUTOMATIC CHARGE
9A | 12V | MAX 90AH

INSTALAR LAS PINZAS DE LA BATERÍA

1- Pinza positiva (+), roja:

Deslice el aislante de la pinza roja sobre el cable rojo (+) del cargador. Conecte el cable del cargador a la pinza. Deslice el aislante de la pinza nuevamente sobre la pinza.

2- Pinza negativa (-), negra:

Deslice el aislante de la pinza negra sobre el cable negro (-) del cargador. Conecte el cable del cargador a la pinza. Deslice el aislante de la pinza nuevamente sobre la pinza.

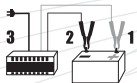

Conectar el cargador a los bornes de la batería (siga este orden):

1. Conecte la pinza roja (+) al borne positivo (+) de la batería.
2. Conecte la pinza negra (-) al borne negativo (-) de la batería.
3. Conecte el cable de alimentación del cargador a una toma eléctrica.



Para detener el proceso de carga, siga estos pasos en el orden indicado:

1. Desconecte el cable de alimentación del cargador de la toma eléctrica.
2. Desconecte la pinza negra (-) del borne negativo (-) de la batería.
3. Desconecte la pinza roja (+) del borne positivo (+) de la batería.

SELECTOR DE INTENSIDAD DE CORRIENTE DE CARGA

Si su cargador no posee ningún selector de corriente de carga:

El cargador detectará automáticamente la corriente de carga que la batería requiere.



Selector A/M (Automóvil / Moto):

Según el modelo de cargador, es posible que lleve un selector AUTOMÓVIL – MOTO. En la posición “Moto” se suministrará una corriente de carga menor para poder cargar baterías entre 5 y 15 Ah.



Selector N/E (carga Normal / Exprés):

Según el modelo de cargador, es posible que lleve un selector NORMAL – EXPRÉS. Coloque el selector en la posición NORMAL para cargar la batería con una corriente de carga menor – de esta manera, el proceso de carga durará más tiempo. Esta posición es la recomendada para baterías de muy poca capacidad. El modo de carga Normal alarga la vida útil de la batería. En la posición EXPRÉS se suministrará una corriente de carga hasta la máxima admitida.

SELECTOR DE TENSIÓN DE CARGA

Si su cargador no posee ningún selector de tensión de carga:

El cargador sólo suministrará la tensión especificada.

12 Volt



6 Volt

Selector de tensión de carga (6V / 12V):

El selector de 6 / 12 Voltios le permite cargar baterías de 6 Voltios o de 12 Voltios. Asegúrese siempre de que la tensión de carga del cargador y la tensión de la batería coincidan. Compruebe la tensión de la batería antes de iniciar el proceso de carga. Las baterías de 3 celdas normalmente poseen una tensión nominal de 6 V. Las baterías de 6 celdas normalmente poseen una tensión nominal de 12 V.

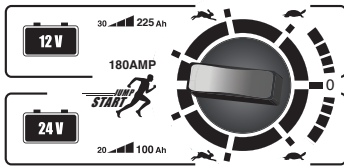

Selector de tensión de carga (12V / 24V):

El selector de 12 / 24 Voltios le permite cargar baterías de 12 Voltios o de 24 Voltios.

Asegúrese siempre de que la tensión de carga del cargador y la tensión de la batería coincidan.

Compruebe la tensión de la batería antes de iniciar el proceso de carga.

Las baterías de 6 celdas normalmente poseen una tensión nominal de 12 V.

Las baterías de 12 celdas normalmente poseen una tensión nominal de 24 V.

INDICADOR DE CORRIENTE DE CARGA EN CARGADORES ESTÁNDAR



Amperímetro:



El amperímetro indica la corriente de carga de la batería. La corriente de carga suministrada es variable y depende del estado de la batería. Por lo tanto, la corriente de carga nunca será constante a lo largo del proceso de carga y disminuirá gradualmente a medida que el nivel de carga sube. Si conecta el cargador a una batería descargada, la corriente de carga será elevada. La aguja del amperímetro indicará un valor a la derecha de la escala.

A medida que el nivel de carga sube, la corriente de carga disminuye. La aguja del amperímetro se desplaza hacia la parte izquierda de la escala, indicando que el proceso de carga ha concluido. La batería está cargada por completo.

El amperímetro solamente es una indicación para monitorizar el ciclo de carga.

INDICADOR DE CORRIENTE DE CARGA EN CARGADORES ESTÁNDAR

Indicadores LED:

LED izquierdo iluminado de color rojo:

Las pinzas del cargador de batería han sido conectadas a la batería con la polaridad (+/-) adecuada.

El proceso de carga se iniciará tan pronto como conecte el cargador a la red eléctrica. El indicador LED 1 permanece iluminado durante todo el proceso de carga.

LED central iluminado de color amarillo:

El proceso de carga se ha iniciado.

El indicador LED 2 también permanece iluminado durante todo el proceso de carga.

LED derecho iluminado de color verde:

La batería está cargada por completo.



INDICACIÓN DE CORRIENTE DE CARGA EN CARGADORES AUTOMÁTICOS

VERIFICACIÓN DE LA BATERÍA

Importante: Para efectuar una verificación de la batería, el dispositivo debe estar separado de la red eléctrica.

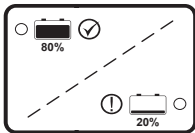

Verificación de la batería

1. Conecte la pinza roja (+) al borne positivo (+) de la batería.
2. Conecte la pinza negra (-) al borne negativo (-) de la batería.
3. Indicador LED rojo – se ilumina inmediatamente; la verificación de la batería dura unos 5 segundos.
4. Resultado de la verificación de la batería:
LED verde: Nivel de carga suficiente – encendido. La batería está suficientemente cargada.
LED rojo: Nivel de carga insuficiente – encendido. La batería está descargada. Es necesario recargarla.
5. Ambos indicadores LED (rojo y verde) apagados: ha invertido las pinzas de conexión.

Si no puede ni verificar ni cargar la batería:

Compruebe la polaridad (+/-) de las pinzas en los bornes de la batería. Conecte las pinzas con la polaridad adecuada. La verificación de la batería se repetirá automáticamente. Véanse los pasos 3 a 5.

CARGAR LA BATERÍA

Una vez conectadas las pinzas respetando la polaridad (+, -) correcta y enchufado el cargador a una toma eléctrica, el proceso de carga se inicia.

Nota:

La tensión de una batería de 12 V descargada debe ser de por lo menos 3,8 V para que el proceso de carga pueda iniciarse.

1. Conecte el cable de alimentación del cargador a la red eléctrica.
2. La verificación de la batería queda desactivada mientras dure el proceso de carga.
3. Los indicadores LED amarillo y rojo permanecen iluminados durante todo el proceso de carga.

Durante la carga, el nivel de carga de la batería se monitoriza a través de un circuito electrónico.

INDICADOR VERDE (abajo):

LED AMARILLO:

INDICADOR ROJO (arriba):

El cargador está conectado a una toma eléctrica.

La batería se está cargando.

La batería está cargada por completo, el cargador automáticamente pasa al modo de carga de mantenimiento.

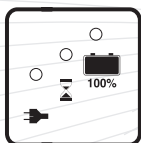

Cargar la batería

SUSTITUIR EL FUSIBLE

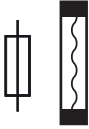

Antes de sustituir el fusible, desconecte el cable de alimentación de la toma eléctrica y desconecte las pinzas de los bornes de la batería.

El fusible está instalado visiblemente en el panel anterior del equipo.

Retire el fusible defectuoso (el conductor del fusible está partido) y sustitúyalo por un fusible del mismo amperaje.

Para retirar el fusible, inserte un destornillador en el espacio ubicado entre el fusible y el portafusibles. Emplee el destornillador como palanca.

¡NO APLIQUE FUERZA BRUTA AL SUSTITUIR EL FUSIBLE!

El fusible fundido no está cubierto por la garantía.

Con la unidad se suministra un fusible de repuesto. También puede emplear fusibles estándar para automóvil como repuesto.



ARRANCAR EL VEHÍCULO „ JUMP-START“

El cargador es capaz de respaldar a una batería floja o descargada al arrancar el motor del vehículo.

- Seleccione la posición Jump-Start con el interruptor correspondiente.
- Conecte el cargador a la batería y a la red eléctrica como se indica en el Manual del usuario.
- Se recomienda que primero deje cargar la batería durante unos 10 a 15 minutos.
- Deje el cargador conectado a la batería y a la red eléctrica al arrancar el motor.
- Arranque el motor como de costumbre.
- El cargador lleva una protección de sobrecarga para poder arrancar el motor del vehículo.

Según la intensidad de corriente, un breaker térmico automático interrumpirá el circuito tras unos 10 segundos.

• Se recomienda que deje el cargador conectado a la batería durante unos 10 a 15 minutos después de haber arrancado el motor para minimizar los picos de tensión.

• La duración del arranque respaldado viene ajustada automáticamente entre 1 y 10 segundos.

Después del proceso de arranque, un breaker térmico abre el circuito automáticamente. Para efectuar un nuevo intento de arranque, espere unos 5 minutos y resetee el breaker térmico.



MADE IN GERMANY
www.absaar.com

AVERTISSEMENTS DE SÉCURITÉ ET PRÉPARATION:

Attention: Les batteries contiennent des acides abrasifs et des gaz explosifs peuvent s'en échapper. Ne pas fumer ! Aucune flamme nue ou source d'étincelles ne doit pas être placée à proximité. Si une partie de votre corps entre en contact avec l'électrolyte de la batterie, lavez immédiatement et abondamment la zone à l'eau froide. Si de l'acide pénètre dans vos yeux, rincez-les immédiatement avec une grande quantité d'eau et consultez un médecin dans les plus brefs délais. Tenez les enfants et les animaux domestiques à l'écart pendant le processus de charge. Au cas où la batterie ou le chargeur deviendraient chauds pendant la recharge, arrêtez l'opération et faites vérifier la batterie par un professionnel.

Nous vous recommandons de retirer la batterie du véhicule avant de commencer le processus de charge. Au cas où cela ne serait pas possible, débranchez la broche négative de la batterie qui raccorde la batterie à la carrosserie pendant la recharge. Avant de déconnecter la batterie, assurez-vous que vous possédez bien les codes PIN de l'autoradio, etc. qui sont nécessaires pour utiliser les appareils protégés par un code. Consultez le Manuel d'utilisation du véhicule pour vérifier s'il y a d'autres systèmes du véhicule qui sont réinitialisés ou effacés lorsque l'on débranche la batterie. En cas de doute, consultez votre concessionnaire automobile.

Attention: Les batteries qui n'ont pas été utilisées depuis longtemps peuvent ne plus fonctionner correctement à cause d'une autodécharge ou d'un phénomène de sulfatation. Ces batteries ne peuvent pas être chargées correctement. N'utilisez pas ce chargeur pour ce type de batteries. Le chargeur de batterie ne doit pas être utilisé en guise d'alimentation électrique. Le chargeur de batterie ne doit pas être installé dans un véhicule. Pendant le processus de recharge de la batterie, le moteur du véhicule ne doit pas être allumé.

INSTRUCTION DE SÉCURITÉ:

N'essayez pas de recharger des batteries primaires non rechargeables! N'exposez pas la batterie aux rayons du soleil! Lorsque vous utilisez le chargeur, ne fumez pas et évitez toute flamme nue! Évitez tout contact avec l'électrolyte – il est très abrasif !

Pour permettre une dissipation rapide des gaz générés pendant le processus de charge, ouvrez les couvercles des cellules de la batterie et évitez toute flamme nue ou étincelle. Les gaz qui s'échappent sont explosifs. Certains chargeurs contiennent des composants tels que des commutateurs et des relais susceptibles de produire des étincelles. Veillez à placer le chargeur dans un endroit adapté.

Pour vous débarrasser des batteries défectueuses, déposez-les dans un point de collecte public ou dans un garage. Lors de la mise au rebut d'un chargeur de batterie, souvenez-vous des points suivants : Ne jetez pas des pièces en métal ou en plastique avec les déchets ménagers ! Portez toutes les pièces dans un point de collecte public !



Consignes à suivre pour l'élimination de ce produit : la présence du symbole d'une poubelle barrée sur le produit signifie qu'il est soumis à la Directive Européenne 2002/96/CE.

Si le câble d'alimentation de cet appareil est endommagé, il doit être remplacé par le fabricant, l'un de ses centres de service agréés ou par une personne de qualification similaire. Pour éviter tout danger, n'apportez aucune modification au câble d'alimentation vous-même !

Les personnes (notamment les enfants) qui ne possèdent pas de connaissances ou d'une expérience suffisantes de l'appareil ou qui présentent un handicap physique, sensoriel ou mental, ne peuvent utiliser l'appareil que sous la surveillance d'une personne responsable qui assurera leur sécurité. Les enfants doivent être gardés sous surveillance et ne doivent pas jouer avec l'appareil.

CONDITIONS DE GARANTIE:

- 1) La garantie couvre tous les défauts de fabrication ou de matériau. Le fabricant garantit le remplacement gratuit (des pièces ou du produit tout entier) pendant deux ans à compter de la date d'achat. Seuls les frais d'expédition sont à la charge du client.
- 2) Les demandes d'application de la garantie ne seront acceptées que si elles sont accompagnées d'une preuve d'achat (facture ou ticket de caisse).
- 3) La garantie ne couvre pas les réparations s'avérant nécessaires suite à un accident, un démontage inapproprié, des dommages dus à une chute ou des coups, une utilisation incorrecte ou le raccordement à une tension d'alimentation supérieure à celle indiquée.
- 4) La garantie n'englobe en aucun cas de droit à dommages et intérêts et/ou remboursement.

EN CAS DE DOMMAGE:

Veuillez contacter votre revendeur.

CONTENU DE L'EMBALLAGE :

ABSAAR®
BATTERIELADEGERÄT | CHARGEUR DE BATTERIE
BATTERY CHARGER

Robustes, pulverbeschichtetes Metallgehäuse. Normal- oder Eilladebetrieb sowie 6/12V umschaltbar. Sicherungsschutz.

Robust powder coated metal case. Switchable 6/12V and fast or standard charge. Fuse protected.

Boîtier métallique doté d'un solide revêtement par pulvérisation. Possibilité de choisir entre 6/12V et entre charge rapide ou standard. Protection par fusible.

Robuuste metalen behuizing met poedercoating. Schakelbaar tussen 6/12V en snel of standaard opladen. Beveiligd met zekering.

Solido rivestimento in metallo verniciato a polvere. Possibilità di scelta 6/12V e fra carica rapida o standard. Protezione anti-fusione.

Carcasa metálica robusta recubierta en polvo. Tensión de 6/12V y carga rápida o normal seleccionables. Protección con fusible.

Please read and follow safety instructions carefully.
Warning: Explosive gases.
Prevent exposure to flames and sparks.
For indoor use only.

Model Number: 11 Amp 6/12V N/E AmpM
Input: 230V AC, 50Hz
Output: 6/12V DC, 7.5A DC 11A RMS,
5.4A DC 8A RMS
Battery Type: Lead-acid, AGM
Battery Capacity max: Cr = 120Ah

Anklemmen Connect Brancher Conecte Sbiut Racordo Anclata 1-2-3

Abklemmen Disconnect Débrancher Desconecte Koppelt Staccare Lontse 3-2-1

11Amp 6/12V N/E AmpM
Nr 011103110

4 002031 110587 >

MADE IN GERMANY

Instructions de sécurité

Installation des pinces de la batterie

Type de charge

Commutateur de sélection de courant

Commutateur de sélection de tension

ABSAAR®
BATTERIELADEGERÄT | CHARGEUR DE BATTERIE
BATTERY CHARGER

STANDARD CHARGE
11A | 6/12V | MAX 120 AH

> 40 YEARS GERMAN TECHNOLOGY

Courant de charge maxi

Tension de charge de batterie maxi

Niveau de charge de batterie maxi

Applications

Fusible

Panneau arrière

Panneau avant



Les informations qui vont suivre ne sont pas spécifiques à votre appareil. Elles s'appliquent à tous les appareils pour particuliers et professionnels d'Absaar et ont pour objectif une description et une compréhension générales des produits. Vous ne pourrez utiliser l'appareil parfaitement qu'après avoir suivi les indications supplémentaires se trouvant sur son emballage. Avant de commencer la procédure de charge, veillez à ce que tous les commutateurs de votre chargeur aient été paramétrés conformément aux spécifications de la batterie.



APPLICATIONS

En fonction de la capacité de votre chargeur Absaar, vous pourrez charger des batteries de différentes catégories de véhicules. Les pictogrammes situés sur l'emballage illustrent le type de véhicule et les types de batteries qui sont compatibles avec votre chargeur. Attention : N'utilisez votre chargeur que pour recharger les batteries qui correspondent à la tension et à la capacité de votre chargeur. Veuillez vérifier les spécifications techniques de votre batterie ou contacter le fabricant de votre batterie ou de votre véhicule en cas de doute. Nous n'assumons aucune responsabilité en cas de recharge de batteries non adaptées.

DESCRIPTION : AMPERAGE | TENSION | CAPACITE

Ampérage : La valeur de courant maximale que la recharge peut fournir à la batterie est indiquée sur votre appareil et sur son emballage. Elle dépend de la capacité de la batterie que vous allez charger. Elle augmente au fil du processus de recharge.

Tension : La tension de la batterie que vous souhaitez charger doit correspondre à la tension du chargeur de batterie. Dans le cas contraire, il ne faut pas connecter le chargeur à la batterie. Le fait de raccorder une batterie au chargeur alors que les tensions ne correspondent pas endommagera la batterie.

Capacité : Si le chiffre Ah de la batterie se situe dans la plage de capacité du chargeur, alors il est possible de recharger la batterie vide en 8 à 10 heures. Si la batterie affiche une capacité Ah supérieure, vous pouvez tout de même charger la batterie mais le processus durera sensiblement plus longtemps.

TYPE DE CHARGE: Absaar fabrique deux types de chargeurs de batteries : les chargeurs standards et les chargeurs automatiques.

STANDARD CHARGE 8A | 12V | MAX 80 AH

Chargeur standard:

Le chargeur doit être déconnecté de la batterie une fois le processus de charge terminé. Veuillez surveiller le processus de charge afin de pouvoir l'arrêter manuellement. Si le chargeur reste connecté à la batterie trop longtemps, cette dernière sera endommagée.

AUTOMATIC CHARGE 9A | 12V | MAX 90AH

Chargeur automatique:

Une fois le processus de charge terminé, le chargeur passe automatiquement en mode de charge d'entretien et ne doit pas être déconnecté de la batterie manuellement. Le mode de charge d'entretien permet de laisser le chargeur connecté à la batterie aussi longtemps que vous le voulez, ce qui de ce type de chargeur l'appareil idéal pour garder la batterie chargée à 100% pendant la saison hivernale lorsque vous n'utilisez pas le véhicule.

INSTALLATION DES PINCES DE LA BATTERIE

1- Pince positive (+) de la batterie, rouge:

Faites glisser la protection de la pince rouge sur le câble rouge (+) du chargeur. Connectez le câble du chargeur à la pince de la batterie. Faites à nouveau glisser la protection de la pince sur cette dernière.

2- Pince négative (-) de la batterie, noire:

Faites glisser la protection de la pince noire sur le câble noir (-) du chargeur. Connectez le câble du chargeur à la pince de la batterie. Faites à nouveau glisser la protection de la pince sur cette dernière.

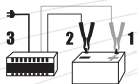

Connexion du chargeur aux pôles de la batterie (dans cet ordre):

1. Connectez la pince rouge de la batterie (+) au pôle positif (+) de la batterie.
2. Connectez la pince noire de la batterie (-) au pôle négatif (-) de la batterie.
3. Utilisez le câble d'alimentation pour brancher le chargeur sur une prise de courant.



Pour mettre fin au processus de charge, suivez les étapes ci-dessous, dans l'ordre:

1. Débranchez le câble d'alimentation du chargeur de la prise de courant.
2. Déconnectez la pince noire de la batterie (-) du pôle négatif (-) de la batterie.
3. Déconnectez la pince rouge de la batterie (+) du pôle positif (+) de la batterie.

COMMUTATEUR DE SELECTION DE COURANT

Si votre chargeur ne possède pas de commutateur de sélection de courant :
Le chargeur détectera automatiquement le courant de charge adapté à la batterie.



Commutateur A/M (Auto / Moto) :

Selon le type de chargeur de batterie, il se peut qu'il y existe un commutateur AUTO – MOTO. La position Moto fournira un courant de charge inférieur permettant des batteries dont la capacité se situe entre 5 et 15 Ah.



Commutateur N/E (Charge Normale / Express) :

Selon le type de chargeur de batterie, il se peut qu'il y existe un commutateur NORMAL – EXPRESS. Si vous placez le commutateur dans la position NORMAL, la batterie sera chargée avec un courant de charge inférieur et le temps de charge sera donc plus long. Cette position est destinée aux batteries de très faible capacité. Le mode de charge normale est un mode qui permet de prolonger la durée de vie de la batterie. Si le commutateur est dans la position EXPRESS, le courant de charge fourni pourra atteindre le courant maximal.

COMMUTATEUR DE SELECTION DE TENSION

Si votre chargeur ne possède pas de commutateur de sélection de tension :
Le chargeur ne fournira que la tension spécifiée.



Commutateur de sélection de tension (6 V / 12 V) :

Le commutateur de sélection 6 Volts / 12 Volts permet de charger des batteries de 6 Volts ou de 12 Volts.

Veuillez vous assurer que la tension du chargeur et celle de la batterie correspondent toujours. Vérifiez la tension de la batterie avant de commencer le processus de charge. Les batteries à 3 cellules possèdent généralement une tension nominale de 6 V. Les batteries à 6 cellules possèdent généralement une tension nominale de 12 V.

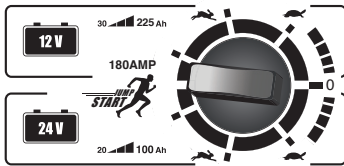

Commutateur de sélection de tension (12V / 24V) :

Le commutateur de sélection 12 Volts / 24 Volts permet de charger des batteries de 12 Volts ou de 24 Volts.

Veuillez vous assurer que la tension du chargeur et celle de la batterie correspondent toujours.

Vérifiez la tension de la batterie avant de commencer le processus de charge. Les batteries à 6 cellules possèdent généralement une tension nominale de 12 V. Celles à 12 cellules possèdent généralement une tension nominale de 24 V.

INDICATEUR DE COURANT DE CHARGE POUR CHARGEURS STANDARDS



Ampèremètre :



L'ampèremètre indique le courant de charge de la batterie. Le courant de charge fourni à la batterie dépend de l'état de la batterie. C'est pourquoi le courant de charge ne sera jamais constant tout au long du processus de charge mais diminuera progressivement au fur et à mesure que le niveau de charge augmentera. En cas de connexion du chargeur à une batterie vide, le courant de charge sera élevé. L'aiguille de l'ampèremètre indiquera une valeur à droite de la jauge.

Tant que le niveau de charge augmente, le courant de charge diminue. L'aiguille de l'ampèremètre se déplace vers la gauche de la jauge et indique quand le processus de charge est terminé. La batterie est complètement chargée.

L'ampèremètre n'est qu'un indicateur qui permet de surveiller le cycle de charge.

INDICATEUR DE COURANT DE CHARGE POUR CHARGEURS STANDARDS

Affichage à DEL:

Le voyant DEL de gauche s'allume en rouge:

Les pinces du chargeur de batterie n'ont pas été connectées en respectant la bonne polarité (+ / -).

Le processus de charge commencera dès que le chargeur sera branché sur le secteur. Le voyant DEL 1 reste allumé pendant tout le processus de charge.



Le voyant DEL central s'allume en jaune:

Le processus de charge a commencé.

Le voyant DEL 2 reste lui aussi allumé pendant tout le processus de charge.

Le voyant DEL de droite s'allume en vert:

La batterie est complètement chargée.

INDICATEUR DE COURANT DE CHARGE POUR CHARGEURS AUTOMATIQUES

TEST DE LA BATTERIE

Importante: Para efectuar una verificación de la batería, el dispositivo debe estar separado de la red eléctrica.

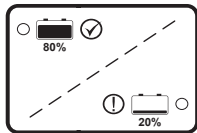

Test de la batterie

1. Connectez la pince rouge de la batterie (+) au pôle positif (+) de la batterie.
2. Connectez la pince noire de la batterie (-) au pôle négatif (-) de la batterie.
3. Voyant DEL rouge – ce voyant s'allume immédiatement, le test de la batterie prend environ 5 secondes pour effectuer les mesures.
4. Résultat du test de la batterie :
Voyant DEL vert: niveau de charge OK – ce voyant est allumé. La batterie est suffisamment chargée.
Voyant DEL rouge: niveau de charge faible – ce voyant est allumé. La batterie est déchargée. Il faut recharger la batterie !
5. Aucun voyant DEL (rouge et vert) allumé : les pinces de la batterie sont inversées !

Si le test et la recharge de la batterie sont impossibles, veuillez :

Vérifier la polarité (+/-) des pinces sur les pôles de la batterie. Connectez les pinces de la batterie en respectant la polarité. Le test de la batterie sera automatiquement répété. Voir étapes 3 à 5.

CHARGER LA BATTERIE

Une fois que les pinces de la batterie ont été connectées avec la bonne polarité (+ / -) et que vous avez raccordé le câble d'alimentation au secteur, le processus de charge commence.

Remarque:

La tension sans charge d'une batterie de 12 V déchargée doit être d'au moins 3,8 V pour que le processus de charge commence.

1. Connectez le chargeur au réseau à l'aide du câble d'alimentation.
2. Le test de la batterie est désactivé pendant la charge de la batterie.
3. Les voyants DEL jaune et vert restent allumés pendant tout le processus de charge. Pendant la charge, le niveau de charge de la batterie est surveillé par un circuit électronique.

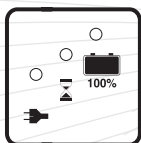

Charger la batterie

VOYANT DEL VERT (en bas) :

VOYANT DEL JAUNE :

VOYANT DEL VERT (en haut) :

le chargeur est connecté au secteur.

la batterie est en train d'être rechargée.

la batterie est complètement chargée, le chargeur passe automatiquement en charge d'entretien.

REPLACEMENT DU FUSIBLE

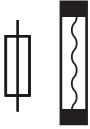

Débranchez le câble d'alimentation du secteur et déconnectez les pinces de la batterie avant de remplacer le fusible plat.

Le fusible est visible sur le panneau avant.

Retirez le fusible défectueux (fil du fusible coupé) et remplacez-le par un fusible de même ampérage.

Pour retirer le fusible, insérez un tournevis dans la fente située entre le fusible et le porte-fusible. Utilisez le tournevis pour faire levier.

N'EXERCEZ PAS DE FORCE EXCESSIVE LORS DU REMPLACEMENT DU FUSIBLE !

Les fusibles défectueux sont exclus de la garantie.

Un fusible de rechange est fourni avec l'appareil. Vous pouvez aussi utiliser des fusibles automobiles standards pour le remplacement.



DEMARRAGE AUX CABLES „ JUMP-START“

Le chargeur peut soutenir une batterie faible ou déchargée lors du démarrage du moteur du véhicule.

- Mettez le commutateur dans la position Démarrage aux câbles.
- Connectez le chargeur à la batterie et au secteur tel que décrit dans le Manuel d'utilisation.
- Il est recommandé d'effectuer une pré-charge de la batterie pendant environ 10 à 15 minutes.
- Laissez le chargeur connecté à la batterie et au secteur pendant le démarrage du moteur.
- Démarrez le moteur du véhicule comme d'habitude.
- Le chargeur est protégé contre les risques de surcharge lors du démarrage du moteur.

En fonction de la charge en courant, un disjoncteur coupera le circuit au bout d'environ 10 secondes.

- Nous vous recommandons de laisser le chargeur connecté à la batterie pendant environ 10 à 15 minutes après le démarrage du moteur afin de minimiser les pics de tension.
- La durée du démarrage aux câbles est définie automatiquement à 1 à 10 secondes.

Une fois le démarrage aux câbles terminé, un disjoncteur coupera automatiquement le circuit. Pour effectuer un autre démarrage aux câbles, attendez 5 minutes et réinitialisez le disjoncteur.



MADE IN GERMANY
www.absaar.com

AVVERTIMENTI PER LA SICUREZZA E PREPARAZIONE:

Avvertenza: Le batterie contengono acidi abrasivi e da esse si può verificare fuoriuscita di gas esplosivi.

Non fumare! Non posizionare nei pressi del prodotto fiamme libere o dispositivi che producano scintille.

Nel caso in cui gli elettroliti contenuti nella batteria entrassero in contatto con una qualsiasi parte del corpo umano, sciacquare immediatamente con abbondante acqua fredda. In caso di contatto fra l'acido della batteria e gli occhi, sciacquare immediatamente con abbondante acqua e consultare un medico. Tenere lontani bambini e animali dalla batteria in carica.

Nel caso in cui la batteria o il caricabatteria si surriscaldassero durante la carica, interrompere il processo e far controllare la batteria da personale qualificato.

Prima di avviare il processo di carica, si consiglia di rimuovere la batteria dal veicolo. Nel caso in cui ciò non fosse possibile, durante la carica scollegare il morsetto negativo della batteria che la collega alla carrozzeria.

Prima di scollegare la batteria, accertarsi di essere in possesso dei codici PIN di radio ecc., necessari per accendere i dispositivi dotati di tali codici di sicurezza. Consultare il manuale per l'utente del veicolo per controllare che non siano presenti altri sistemi che vengono azzerati o cancellati dalla disconnessione della batteria. In caso di dubbi, contattare il rivenditore del veicolo.

Avvertenza: Le batterie rimaste inutilizzate per lunghi periodi di tempo possono risultare difettose a causa del procedimento di scarica automatica o di solfatazione. Queste batterie non possono essere caricate in maniera corretta.

Non utilizzare questo caricabatteria con questo tipo di batterie.

Non utilizzare il caricabatteria come fonte d'alimentazione.

Non installare il caricabatteria su un veicolo.

Durante il processo di carica non accendere il motore del veicolo.

AVVISO DI SICUREZZA:

Non tentare di ricaricare batterie non ricaricabili! Non esporre la batteria a luce solare diretta.

Quando si utilizza il caricabatteria, non fumare ed evitare fiamme libere. Evitare qualsiasi contatto con gli elettroliti – sono molto corrosivi.

Per consentire una rapida dissipazione dei gas che si formano durante il processo di carica, aprire i coperchi delle batterie ed evitare fiamme libere o scintille. I gas dissipati sono esplosivi. Alcuni caricabatteria contengono componenti come interruttori o relè che possono produrre scintille. Accertarsi di collocare il caricabatteria in posizione adatta.

Smaltire le batterie difettose negli appositi punti di raccolta differenziata o nei garage. In caso di smaltimento del caricabatteria, tenere a mente quanto segue: Non smaltire le parti in plastica o in metallo nei rifiuti domestici!

Smaltire tutti i componenti negli appositi punti di raccolta!



Smaltimento corretto del prodotto – l'icona di un cestino barrato significa che il dispositivo è soggetto alla Direttiva europea 2002/96/CE.

Nel caso in cui il cavo di alimentazione del dispositivo subisse dei danni, per la sostituzione rivolgersi al produttore, ai centri di assistenza autorizzati o a personale qualificato autorizzato. Per evitare danni non apportare modifiche da soli al cavo di alimentazione.

Le persone (inclusi i bambini) prive delle conoscenze e dell'esperienza necessaria per utilizzare il dispositivo o con disabilità fisiche o mentali devono usare lo stesso solo sotto la supervisione di un adulto responsabile della loro sicurezza. I bambini devono essere tenuti sotto controllo e non lasciati giocare con il dispositivo.

TERMINI DELLA GARANZIA:

- 1) La garanzia copre tutti i malfunzionamenti di fabbrica o relativi ai materiali. Il produttore offre la sostituzione gratuita (di parti o dell'intero prodotto) per due anni dalla data d'acquisto. Al cliente spetteranno le sole spese di spedizione.
- 2) Qualsiasi ricorso alla garanzia verrà accettato solo se accompagnato dalla relativa prova d'acquisto (fattura o scontrino).
- 3) La garanzia non copre le riparazioni necessarie in conseguenza di incidenti, smontaggio inappropriato, danni dovuti a cadute o urti, uso improprio o a collegamento a tensioni superiori a quella specificata.
- 4) In nessun caso la garanzia include il diritto a rimborso o compensazione.

IN CASO DI DANNI:

Contattare il rivenditore.

CONTENUTO DELLA CONFEZIONE:

(Pannello posteriore)

ABSAAR®

BATTERIELADEGERÄT | CHARGEUR DE BATTERIE

BATTERY CHARGER

<p> Robustes, pulverbeschichtetes Metallgehäuse. Normal- oder Eilladebetrieb sowie 6/12V umschaltbar. Sicherungsschutz.</p>	<p> Robust powder coated metal case. Switchable 6/12V and fast or standard charge. Fuse protected.</p>	<p> Boîtier métallique doté d'un solide revêtement par pulvérisation. Possibilité de choisir entre 6/12V et entre charge rapide ou standard. Protection par fusible.</p>
<p> Robuuste metalen behuizing met poedercoating. Schakelbaar tussen 6/12V en snel of standaard opladen. Beveiligd met zekering.</p>	<p> Solido rivestimento in metallo verniciato a polvere. Possibilità di scelta 6/12V e fra carica rapida o standard. Protezione anti-fusione.</p>	<p> Carcasa metálica robusta recubierta en polvo. Tensión de 6/12V y carga rápida o normal seleccionables. Protección con fusible.</p>

Please read and follow safety instructions carefully.
Warning: Explosive gases.
Prevent exposure to flames and sparks.
For indoor use only.

Model Number: 11 Amp 6/12V N/E AmpM
Input: 230V AC, 50Hz
Output: 6/12V DC, 7.5A DC 11A RMS, 5.4A DC 8A RMS
Battery Type: Lead-acid, AGM
Battery Capacity max: Cr = 120Ah

Anklemmen Connect Brancher Conecte Sbiut Racordos Ansluta 1-2-3

Abklemmen Disconnect Débrancher Desconecte Koppelt Staccare Lontse 3-2-1

11Amp 6/12V N/E AmpM
nr 201103010

4 002031 110587 >

Avvisi di sicurezza

Installazione dei morsetti della batteria

(Pannello anteriore)

ABSAAR®

BATTERIELADEGERÄT | CHARGEUR DE BATTERIE

BATTERY CHARGER

Tipo di carica

Interruttore di selezione della corrente

Interruttore di selezione della tensione

STANDARD CHARGE
11A | 6/12V | MAX 120 AH

Corrente massima di carica

Livello massimo di carica della batteria

Applicazioni

Fusibile

> 40 YEARS GERMAN TECHNOLOGY



I contenuti seguenti non sono riferiti a uno specifico modello. Bensi si applicano a tutti i dispositivi Absaar di tipo Consumer o Professional e sono finalizzati a una descrizione e una conoscenza generale. Il dispositivo funzionerà correttamente solo se verranno seguite tutte le successive indicazioni presenti sull'imballaggio dell'apparecchio.
Prima di avviare il processo di carica, accertarsi che tutti gli interruttori del caricabatteria siano stati impostati secondo le specifiche della batteria.



APPLICAZIONI

A seconda della capacità del caricabatteria Absaar sarà possibile caricare batterie di veicoli di diversa categoria. Le illustrazioni presenti sulla confezione mostrano le tipologie di veicoli e di batterie compatibili con il caricabatteria.

Avvertenza: Utilizzare il caricabatteria solo per caricare batterie corrispondenti alle sue tensione e capacità. Controllare le specifiche tecniche della batteria o, in caso di dubbi, contattare il produttore della batteria o del veicolo. Il produttore del caricabatteria non si assume alcuna responsabilità in materia di carica di batterie non adatte.

DESCRIZIONE AMPERAGGIO | TENSIONE | CAPACITÀ

Ampere: Sul dispositivo e sull'imballaggio è indicato il valore massimo di corrente che il caricabatteria può fornire alla batteria. Questo dipende dalla capacità della batteria che ci si appresta a caricare e diminuisce con l'avanzare del processo di carica.

Tensione: La tensione della batteria da caricare deve corrispondere a quella del caricabatteria. In caso contrario, non collegare il caricabatteria alla batteria. Collegare una batteria a un caricabatteria con tensione diversa può provocare danni alla batteria stessa.

Capacità: Se il valore Ah della batteria rientra nell'intervallo di quelli del caricabatteria è possibile ricaricare completamente la batteria vuota in 8/10 ore. Se la capacità della batteria è superiore, il processo di carica durerà molto più a lungo.

TIPO DI CARICA: Absaar produce due tipi di caricabatteria: Standard e automatici.

Standard:

Una volta terminato il processo di carica, il dispositivo deve essere scollegato dalla batteria.

Tenere sotto controllo il processo di carica in modo da poterlo interrompere manualmente. Nel caso in cui il caricabatteria rimanesse collegato alla batteria troppo a lungo, la batteria subirebbe dei danni.

Automatico:

Una volta terminato il processo di carica, il caricabatteria entra in modalità carica di compensazione e non deve essere scollegato manualmente dalla batteria.

Questa modalità consente di lasciare il caricabatteria collegato per tutto il tempo che si desidera e rende il dispositivo la scelta perfetta per mantenere sempre la batteria carica durante la stagione invernale, quando non si utilizza il veicolo.

STANDARD CHARGE
8A | 12V | MAX 80 AH

AUTOMATIC CHARGE
9A | 12V | MAX 90AH

INSTALLAZIONE DEI MORSETTI DELLA BATTERIA

1- morsetto della batteria (+), rosso:

Far scivolare il rivestimento isolante del morsetto rosso lungo il cavo rosso (+) del caricabatteria. Collegare il cavo del caricabatteria al morsetto. Far scivolare nuovamente sul morsetto il rivestimento isolante.

2 - morsetto della batteria (-), nero:

Far scivolare il rivestimento isolante del morsetto nero lungo il cavo nero (-) del caricabatteria. Collegare il cavo del caricabatteria al morsetto. Far scivolare nuovamente sul morsetto il rivestimento isolante.

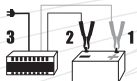

Collegare il caricabatteria ai poli della batteria (seguire l'ordine):

1. Collegare il morsetto rosso (+) della batteria al polo positivo (+) della batteria.
2. Collegare il morsetto nero (-) della batteria al polo negativo (-) della batteria.
3. Utilizzare il cavo d'alimentazione per collegare il caricabatteria a una presa di rete.

Per interrompere il processo di carica, procedure come segue, esattamente nell'ordine indicato:

1. Scollegare il cavo d'alimentazione dalla presa di rete.
2. Scollegare il morsetto nero (-) della batteria dal polo negativo (-) della batteria.
3. Scollegare il morsetto rosso (+) della batteria dal polo positivo (+) della batteria.

INTERRUTTORE DI SELEZIONE DELLA CORRENTE

Nel caso in cui il caricabatteria non fosse dotato di un interruttore di selezione della corrente:
Il caricabatteria rileverà automaticamente la corrente di carica richiesta dalla batteria.



Interruttore A/M (Auto/Moto):

A seconda del modello, il caricabatteria può essere dotato di un interruttore AUTO – MOTO. La posizione MOTO eroga una corrente di carica inferiore, per caricare batterie con una capacità fra i 5 e i 15 Ah.



Interruttore N/E (carica Normale/Rapida):

A seconda del modello, il caricabatteria può essere dotato di un interruttore NORMALE – RAPIDA. Con l'interruttore in posizione NORMALE, il dispositivo carica la batteria con una corrente di carica inferiore, impiegando un tempo maggiore. Questa posizione è utilizzata con batterie con una capacità molto bassa. La modalità di carica Normale prolunga la durata della vita della batteria. Con l'interruttore in posizione RAPIDA, il dispositivo eroga una corrente di carica maggiore, fino alla corrente massima.

INTERRUTTORE DI SELEZIONE DELLA TENSIONE

Nel caso in cui il caricabatteria non fosse dotato di un interruttore di selezione della tensione:
Il caricabatteria fornirà solo la tensione specificata.



Interruttore di selezione della tensione (6 V / 12 V):

Questo interruttore di selezione consente di caricare batterie da 6 o 12 Volt. Accertarsi che la tensione della batteria e quella del caricabatteria corrispondano. Controllare la tensione della batteria prima di avviare il processo di carica. Solitamente, le batterie a 3 celle possiedono una tensione nominale di 6 V, mentre quella a 6 celle di 12 V.

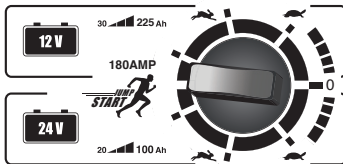

Interruttore di selezione della tensione (12V / 24V):

Questo interruttore di selezione consente di caricare batterie da 12 o 24 Volt. Accertarsi che la tensione della batteria e quella del caricabatteria corrispondano. Controllare la tensione della batteria prima di avviare il processo di carica. Solitamente, le batterie a 6 celle possiedono una tensione nominale di 12 V. Invece, le batterie a 12 celle possiedono una tensione nominale di 24 V.

INDICATORE DI CORRENTE DI CARICA DEI CARICABATTERIA STANDARD



Amperometro:



L'amperometro indica la corrente di carica della batteria. La corrente di carica fornita alla batteria dipende dallo stato della stessa. Di conseguenza, la corrente di carica non rimarrà costante durante tutto il processo di carica, ma diminuirà gradualmente mano a mano che aumenta il livello di carica. Quando si collega il caricabatteria a una batteria scarica, la corrente di carica risulterà alta. L'ago dell'amperometro indicherà un valore sulla destra del misuratore.

Mano a mano che il livello di carica aumenta, la corrente di carica diminuirà. L'ago dell'amperometro si sposterà verso sinistra e indicherà che il processo di carica è terminato. A questo punto la batteria è completamente carica. L'amperometro rappresenta un mero indicatore per controllare il ciclo di carica.

INDICATORE DI CORRENTE DI CARICA DEI CARICABATTERIA STANDARD

Indicatore LED:

Il LED sinistro si illumina rosso:

I morsetti del caricabatteria sono stati collegati con la polarità corretta (+ e -).
Il processo di carica si avvierà non appena il caricabatteria verrà collegato alla corrente.
Il LED 1 rimarrà illuminato durante l'intero processo di carica.



Il LED centrale si illumina giallo:

Il processo di carica ha avuto inizio.
Anche il LED 2 rimarrà illuminato durante l'intero processo di carica.

Il LED destro si illumina verde:

La batteria è completamente carica.

INDICAZIONI SULLA CORRENTE DI CARICA DEI CARICABATTERIA AUTOMATICI

CONTROLLO DELLA BATTERIA

Importante: Il dispositivo non deve essere collegato all'alimentazione di rete con il cavo d'alimentazione durante il controllo della batteria.

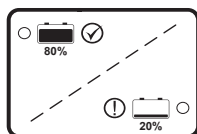

Controllo della batteria

1. Collegare il morsetto rosso (+) della batteria al polo positivo (+) della batteria.
2. Collegare il morsetto nero (-) della batteria al polo negativo (-) della batteria.
3. LED rosso – si illumina immediatamente e il controllo necessita di circa 5 sec per la misurazione.
4. Risultato del controllo della batteria:

LED verde: Livello di carica OK – illuminato. La batteria è sufficientemente carica.

LED rosso: Livello di carica basso – illuminato. La batteria è scarica. È necessario ricaricare la batteria!

5. Nessun LED (rosso e verde) acceso: Morsetti della batteria invertiti!

Nel caso in cui non fosse possibile eseguire il controllo e la carica della batteria:

Controllare la polarità (+ e -) dei morsetti della batteria. Collegare i morsetti della batteria con la polarità corretta. Il controllo della batteria verrà ripetuto automaticamente.
Vedere punti da 3 a 5.

CARICARE LA BATTERIA

Una volta collegato i morsetti della batteria rispettando la polarità (+ e -) e il cavo d'alimentazione a una presa di rete, parte il processo di carica.

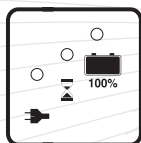

Caricare la batteria

Nota:

La tensione in assenza di carico di una batteria da 12 V deve essere almeno di 3,8 V perché il processo di carica abbia inizio.

1. Collegare il caricabatteria all'alimentazione di rete utilizzando il cavo d'alimentazione.
2. Durante il processo di carica il controllo batteria è disabilitato.
3. Durante l'intero processo di carica i LED giallo e verde restano accesi.

Durante la carica, il livello di carica della batteria viene tenuto sotto controllo da un circuito elettronico.

LED VERDE (basso): Il caricabatteria è collegato all'alimentazione di rete

LED GIALLO: La batteria si sta caricando.

LED VERDE (alto): La batteria è carica e il caricabatteria passa automaticamente in modalità di mantenimento.

SOSTITUZIONE DEL FUSIBILE

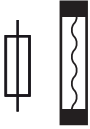

Prima di sostituire il fusibile piatto, scollegare il cavo d'alimentazione dall'alimentazione di rete e i morsetti della batteria dalla batteria.

Il fusibile è visibile sul pannello anteriore.

Rimuovere il fusibile difettoso (con il filo rotto) e sostituirlo con uno dello stesso amperaggio.

Per sganciare il fusibile, inserire un cacciavite nel foro fra il fusibile e la sua base. Utilizzare quindi il cacciavite come una leva.

NON FORZARE DURANTE LA SOSTITUZIONE DEL FUSIBILE.

Un fusibile difettoso è escluso dalla garanzia.

Insieme al dispositivo viene fornito un fusibile di ricambio. Per la sostituzione possono anche essere utilizzati fusibili standard per autoveicoli.



AVVIO CON I CAVI „ JUMP-START“

Il caricabatteria può funzionare da supporto a una batteria poco carica o scarica durante l'avvio del motore di un veicolo.

Posizionare l'interruttore su Avvio con i cavi (Jump Start).

Collegare il caricabatteria alla batteria e all'alimentazione di rete, come descritto nel manuale per l'utente.

- Si consiglia di eseguire una pre-carica della batteria di circa 10 o 15 minuti.
- Quando si avvia il motore, lasciare il caricabatteria collegato alla batteria e all'alimentazione di rete.
- Far partire normalmente il motore dell'auto.
- Il caricabatteria è protetto dai sovraccarichi che si verificano all'avvio del motore. In base al carico di corrente, un interruttore interrompe il circuito dopo circa 10 secondi.
- Si consiglia di lasciare il caricabatteria collegato alla batteria per circa 10 o 15 min dall'avvio del motore, allo scopo di ridurre al minimo i picchi di tensione.
- La durata dell'avvio con i cavi è impostata automaticamente su 1-10 sec.

Una volta completato questo processo, un interruttore lo interromperà automaticamente. Per eseguire un altro avvio con i cavi, attendere 5 min e riazerare l'interruttore.



MADE IN GERMANY
www.absaar.com

VEILIGHEIDSWAARSCHUWINGEN EN VOORBEREIDING

Let op! Accu's bevatten bijtend zuur en er kunnen explosieve gassen ontsnappen. Rook niet in de buurt van een accu! Houd open vuur en andere ontbrandingsbronnen uit de buurt. Als een deel van het lichaam in contact komt met de accuvloeistof reinigt u de plaats onmiddellijk met heel veel koud water. Als het zuur in contact komt met de ogen reinigt u deze onmiddellijk met veel water en neemt u onmiddellijk contact op met een huisarts. Houd kinderen en huisdieren uit de buurt wanneer de accu wordt opgeladen. Als de accu of acculader heet wordt tijdens het opladen, stopt u het opladen en laat u de accu door een deskundige nakijken.

Het wordt aanbevolen om vóór het opladen de accu uit het voertuig te verwijderen. Is dit niet mogelijk, dan haalt u tijdens het opladen de negatieve pool los van de accuklem waarmee de accu is aangesloten op de carrosserie. Controleer voordat u de accupool loshaalt, of u de pincodes hebt voor de autoradio en eventueel andere apparaten die met een codebeveiliging werken. Raadpleeg ook de handleiding van het voertuig om er zeker van te zijn dat andere voertuigsystemen niet worden vergrendeld en of de programmering ervan niet wordt verwijderd wanneer u de accu loskoppelt. Neem bij twijfel contact op met uw voertuigdealer.

Let op! Batterijen die lange tijd niet zijn gebruikt, kunnen defect zijn vanwege zelfontlading of zwavelaanslag. Dergelijke accu's kunnen niet op de juiste wijze worden opgeladen. Gebruik deze lader niet voor dit type accu's. Gebruik de acculader niet als voeding. Installeer de acculader niet in een voertuig. Start het voertuig niet tijdens het opladen van de accu.

VEILIGHEIDSGEGEVINGEN:

Probeer niet om niet-oplaadbare accu's op te laden. Plaats de accu niet in direct zonlicht. Rook niet en vermijd open vuur bij gebruik van de lader. Vermijd contact met de zeer bijtende accuvloeistof.

Open de doppen van de accucellen voor een snelle afvoer van gassen die tijdens het laadproces worden gegenereerd, en vermijd open vuur of vonken. De gassen die vervliegen, zijn explosief. Sommige laders bevatten componenten zoals schakelaars en relais die vonken kunnen veroorzaken. Zorg ervoor dat u de lader op een geschikte plaats neerzet.

Breng defecte accu's naar het plaatselijke inzamelpunt of een garage. Denk bij het afvoeren van een acculader aan het volgende: Gooi metalen of kunststof delen niet weg bij het huisvuil! Breng alle onderdelen naar het plaatselijke inzamelpunt!



Correcte afvalverwijdering van dit product - Als het symbool van een doorgestreepte afvalbak wordt weergegeven op een product, betekent dit dat het product is onderworpen aan de Europese richtlijn 2002/96/EG.

Als de voedingskabel van dit apparaat is beschadigd, moet u deze laten vervangen door de fabrikant van het apparaat, een erkende onderhoudsafdeling of een vergelijkbare gekwalificeerde persoon. Breng zelf geen wijzigingen aan het netsnoer aan om gevaarlijke situaties te voorkomen.

Laat personen (inclusief kinderen) met onvoldoende ervaring en kennis of met beperkte fysieke, zintuiglijke of verstandelijke vermogens dit apparaat niet gebruiken, tenzij er toezicht aanwezig is van een persoon die verantwoordelijk is voor hun veiligheid. Let erop dat kinderen niet met het apparaat spelen.

GARANTIEVOORWAARDEN

- 1) De garantievoorwaarden dekken alle productie- of materiaalfouten. De fabrikant biedt kosteloze vervanging (van onderdelen of van de lader) gedurende twee jaar vanaf de aankoopdatum. Alleen de verzendkosten zijn voor rekening van de klant.
- 2) Garantieclaims worden alleen geaccepteerd als het bijbehorende aankoopbewijs is bijgevoegd (factuur of bon).
- 3) De garantie dekt geen noodzakelijke reparaties die het gevolg zijn van een ongeluk, het uit elkaar halen door een ondeskundige persoon, schade door een val of schok, onvakkundig gebruik of aansluiting op een hogere netspanning dan de aangegeven netspanning.
- 4) De garantie geeft in geen geval recht op een schadevergoeding en/of restitutie.

IN GEVAL VAN SCHADE

Neem contact op met de leverancier.

INHOUD VAN DE VERPAKKING:

ABSAAR®
BATTERIELADEGERÄT | CHARGEUR DE BATTERIE
BATTERY CHARGER

Robustes, pulverbeschichtetes Metallgehäuse.
Normal- oder Eiladebetrieb sowie 6/12V umschaltbar.
Sicherungsschutz.

Robuste metalen behuizing met poedercoating.
Schakelbaar tussen 6/12V en snel of standaard opladen.
Beveiligd met zekering.

Please read and follow safety instructions carefully.
Warning: Explosive gases.
Prevent exposure to flames and sparks.
For indoor use only.

ABSAAR®
Comotorstrasse 2 | 66802 Altförweiler | Germany
www.abssar.com

Robust powder coated metal case.
Switchable 6/12V and fast or standard charge.
Fuse protected.

Solido rivestimento in metallo verniciato a polvere.
Possibilità di scelta 6/12V e fra carica rapida o standard.
Protezione anti-fusione.

Boîtier métallique doté d'un solide revêtement par pulvérisation.
Possibilité de choisir entre 6/12V et entre charge rapide ou standard.
Protection par fusible.

Carcasa metálica robusta recubierta en polvo.
Tensión de 6/12V y carga rápida o normal seleccionables.
Protección con fusible.

Model Number: 11 Amp 6/12V N/E AmpM
Input: 230V AC, 50Hz
Output: 6/12V DC, 7.5A DC 11A RMS,
5.4A DC 8A RMS
Battery Type: Lead-acid, AGM
Battery Capacity max: Cr = 120Ah

Anklemmen
Connect
Brancher
Conecte
Sluit
Raccorda
Anluta
1-2-3



Ablklemmen
Disconnect
Débrancher
Desconecte
Koppel
Staccare
Lontse
3-2-1

11Amp 6/12V N/E AmpM
nr 011103110



4 002031 110587 >

MADE IN GERMANY





Achterpaneel

Veiligheidsinformatie Accuklemmen plaatsen

Laadtype Stroomkeuzeschakelaar Spanningskeuzeschakelaar

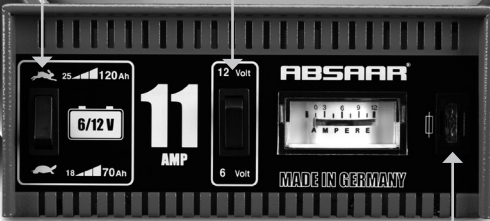
STANDARD CHARGE
11A | 6/12V | MAX 120 AH



ABSAAR®
BATTERIELADEGERÄT | CHARGEUR DE BATTERIE
BATTERY CHARGER

> 40 YEARS GERMAN TECHNOLOGY



Voorpaneel

Max. acculaadniveau Max. laadstroom Max. acculaadspanning Toepassingen Zekering



De volgende inhoud is niet specifiek van toepassing op uw apparaat. Deze gelden voor alle consumenten- en zakelijke apparatuur van Absaar als algemene beschrijving en begrip. Exacte bediening is alleen mogelijk na het volgen van de verdere aanwijzingen die worden gegeven op de verpakking van het apparaat. Controleer voordat u begint met opladen of alle schakelaars van uw lader zijn afgestemd op de accuspecificaties.



TOEPASSINGEN

Afhankelijk van de capaciteit van uw Absaar-lader kunt u accu's van verschillende voertuigcategorieën opladen. De pictogrammen op de verpakking geven het type voertuig en het soort accu aan die compatibel zijn met uw lader.

Let op! Gebruik de lader alleen om accu's op te laden die overeenkomen met de spanning en de capaciteit van uw lader. Lees de technische specificaties van uw accu of neem bij twijfel contact op met de fabrikant van de accu of het voertuig. Wij aanvaarden geen aansprakelijkheid voor het laden van ongeschikte accu's.

BESCHRIJVING: AMPERAGE | SPANNING | CAPACITEIT

Ampère: Op uw apparaat en de verpakking staat de maximale stroomwaarde die de lader kan leveren aan de accu. Deze hangt af van de capaciteit van de accu die u gaat opladen. Deze vermindert tijdens het laadproces.

Spanning: De spanning van de accu die u wilt opladen, moet overeenkomen met spanning van de batterijlader. Anders mag de lader niet worden aangesloten op de accu. Als u de accu toch aansluit op de lader als de spanningen niet overeenkomen met de accu, leidt dit tot schade aan de accu.

Capaciteit: Indien het Ah-cijfer van de accu binnen het Ah-bereik van de lader valt, is het mogelijk om de lege accu binnen 8 tot 10 uur volledig op te laden. Als de accu een hoger Ah-cijfer aangeeft, kunt u toch laden, maar zal het laadproces aanzienlijk langer duren.

LAADTYPE:

Absaar produceert twee soorten acculaders: standaard en automatische acculaders.

Standaard:

De lader moet worden losgekoppeld van de accu zodra het laadproces is voltooid.

Bewaak het laadproces, zodat u dit handmatig kunt stoppen. Als de lader te lang blijft aangesloten op de accu, wordt de accu beschadigd.

Automatisch:

Zodra het laadproces is voltooid, schakelt de lader over op de modus druppelladen en mag niet handmatig worden losgekoppeld van de accu.

In de druppellaadmodus kunt u de lader zo lang als u wilt aangesloten laten op de accu. Kortom, perfect om de accu op een 100% laadtoestand te houden tijdens het winterseizoen, wanneer u het voertuig niet gebruikt.

STANDARD CHARGE
8A | 12V | MAX 80 AH

AUTOMATIC CHARGE
9A | 12V | MAX 90AH

ACCUKLEMMEN PLAATSEN

1- Accuklem (+), rood:

Schuif de rode klemisolatie over de rode oplaadkabel (+). Sluit de laderkabel aan op de accuklem. Schuif de klemisolatie terug over de accuklem.

2- Accuklem (-), zwart:

Schuif de zwarte klemisolatie over de zwarte oplaadkabel (-). Sluit de laderkabel aan op de accuklem. Schuif de klemisolatie terug over de accuklem.

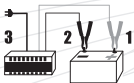

De lader aansluiten op de accupolen (hanteer deze volgorde):

1. Bevestig de rode accuklem (+) op de positieve pool van de accu (+).
2. Bevestig de zwarte accuklem (-) op de negatieve pool van de accu (-).
3. Steek de stekker van de lader in het stopcontact.



Het laadproces stoppen (in deze volgorde):

1. Trek de stekker van de lader uit het stopcontact.
2. Verwijder de zwarte accuklem (-) van de negatieve pool van de accu (-).
3. Verwijder de rode accuklem (+) van de positieve pool van de accu (+).

STROOMKEUZESCHAKELAAR

Uw lader heeft geen stroomkeuzeschakelaar:

De lader detecteert de benodigde acculaadstroom automatisch.



A/M-schakelaar (auto/motor):

Afhankelijk van het type acculader bevat deze wellicht een schakelaar AUTOMOBILE – MOTOR-BIKE (AUTO/MOTOR). In de motorstand levert deze een lagere laadstroom om accu's met een capaciteit van 5 tot 15 Ah op te laden.



N/E-schakelaar (Normaal/Snel):

Afhankelijk van het type acculader bevat deze wellicht een schakelaar NORMAL – EXPRESS (NORMAAL/SNEL). Als u de schakelaar in de normaalstand zet, wordt de accu opgeladen met een lagere laadstroom hetgeen resulteert in een langere laadtijd. Deze stand is bedoeld voor accu's met een zeer lage capaciteit. Normaal laden is een laadmodus die de levensduur van de batterij verlengt. De snelstand levert een laadstroom tot de maximale stroom.

SPANNINGSKEUZESCHAKELAAR

Uw lader heeft geen spanningskeuzeschakelaar:

De lader levert enkel de aangegeven spanning.

12 Volt



6 Volt

Spanningskeuzeschakelaar (6 V/12 V):

Met de 6 Volt/12 Volt-keuzeschakelaar kunt u accu's van 6 Volt of 12 Volt opladen.

Zorg ervoor dat de laderspanning en accuspanning altijd overeenkomen.

Controleer de accuspanning voordat u het laadproces start. 3-cellen accu's hebben meestal een nominale spanning van 6 V. 6-cellen accu's hebben doorgaans een nominale spanning van 12 V.

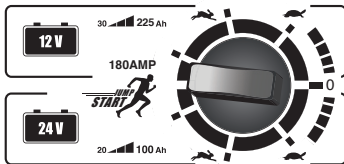

Spanningskeuzeschakelaar (12 V/24 V):

Met de 12 Volt/24 Volt-keuzeschakelaar kunt u accu's van 12 Volt of 24 Volt opladen.

Zorg ervoor dat de laderspanning en accuspanning altijd overeenkomen.

Controleer de batterijspanning voordat u het laadproces start.

6-cellen accu's hebben doorgaans een nominale spanning van 12 V.

12-cellen accu's hebben doorgaans een nominale spanning van 24 V.

LAADSTROOMINDICATOR VOOR STANDAARDLADERS

Ampèremeter:

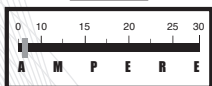

De ampèremeter geeft de acculaadstroom aan. De laadstroom die wordt geleverd aan de accu is afhankelijk van de status van de accu. Daarom is de laadstroom nooit constant tijdens het hele laadproces maar vermindert naarmate het laadniveau toeneemt. Bij het aansluiten van de lader op een lege accu is de laadstroom hoog. De ampèremeternaald geeft een waarde aan de rechterkant van de meter aan.



Zolang het laadniveau toeneemt, zal de laadstroom afnemen. De ampèremeternaald beweegt naar de linkerkant van de meter en zal aangeven dat het laadproces is voltooid. De accu is volledig opgeladen.

De ampèremeter is slechts een indicator om de laadcyclus te volgen.

LAADSTROOMINDICATOR VOOR STANDAARDLADERS

Led-display:

Linker led brandt rood:

De acculaderklemmen zijn aangesloten met de juiste polariteit (+, -).
Het laadproces begint zodra de lader is aangesloten op het lichtnet.
Led 1 brandt tijdens het gehele laadproces.



Middelste led brandt geel:

Het laadproces is begonnen.
Led 2 brandt ook tijdens het gehele laadproces.

Rechter led brandt groen:

De accu is volledig opgeladen.

LAADSTROOMINDICATOR VOOR AUTOMATISCHE LADERS

ACCUTEST

Importante: Il dispositivo non deve essere collegato all'alimentazione di rete con il cavo d'alimentazione durante il controllo della batteria.

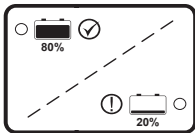

Controllo della batteria

1. Bevestig de rode accuklem (+) op de positieve pool van de accu (+).
2. Bevestig de zwarte accuklem (-) op de negatieve pool van de accu (-).
3. Led rood - begint meteen te branden, het meten tijdens de accutest duur ongeveer 5 seconden.
4. Accutestresultaat:
Led groen: Laadniveau OK – brandt. De accu is voldoende opgeladen.
Led rood: Livello di carica basso – illuminato. La batteria è scarica. È necessario ricaricare la batteria!
5. Geen led (rood en groen) brandt: de accuklemmen zijn verwisseld.

Als de accutest en opladen niet mogelijk zijn:

Controleer de accuklempolariteit (+/-) op de accupolen. Sluit de accuklem aan met de juiste polariteit. De accutest wordt automatisch herhaald.
Zie stappen 3 t/m 5.

DE ACCU OPLADEN

Nadat de accuklemmen zijn aangesloten met de juiste polariteit (+, -) en u de stekker in het stopcontact hebt gestoken, begint het laadproces.

Opmerking:

De nullastspanning van een ontladen 12 V-accu moet ten minste 3,8 V bedragen om het laadproces te initiëren.

1. Steek de stekker van de lader in het stopcontact.
2. De accutest is uitgeschakeld tijdens het opladen van de accu.
3. De gele en groene leds branden tijdens het gehele laadproces.

Tijdens het laden wordt het accuoplaadniveau bewaakt via een elektronische schakeling.

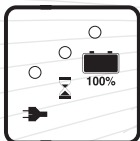

Caricare la batteria

LED GROEN (onder):

De oplader is aangesloten op het lichtnet.

LED GEEL:

De accu wordt opgeladen.

LED GROEN (boven):

De accu is volledig opgeladen, de lader schakelt automatisch over op druppelladen.

DE ZEKERING VERVANGEN

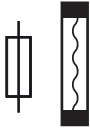

Trek de stekker uit het stopcontact en ontkoppel de accuklemmen van de accu voordat u de platte zekering vervangt.

De zekering is zichtbaar op het voorpaneel.

Verwijder de defecte zekering (zekeringdraad gebroken) vervangen deze door een zekering met hetzelfde ampere.

Om de zekering los te maken, steekt u een schroevendraaier in de gleuf tussen de zekering en de zekeringhouder. Gebruik de schroevendraaier als hefboom.

GEBUIK GEEN BRUTE KRACHT TIJDENS HET VERVANGEN VAN DE ZEKERING!

Een defecte zekering is uitgesloten van garantie.

Een reservezekering wordt bij het apparaat geleverd. U kunt deze ook vervangen door standaard-autozekeringen.



„ JUMP-START“

De lader kan ondersteuning bieden bij een zwakke of lege accu tijdens het starten van de auto.

- Selecteer de stand Jump-Start van de schakelaar.
- Sluit de lader op de accu en het lichtnet aan, zoals beschreven in de gebruikershandleiding.
- Het wordt aanbevolen om de accu eerst 10 tot 15 minuten voor te laden.
- Houd de lader aangesloten op de accu en op het lichtnet, terwijl u de motor start.
- Start de motor van de auto, zoals u altijd doet.
- De lader is beveiligd tegen overbelasting bij het starten van de motor.

Afhankelijk van de stroombelasting zal een stroomonderbreker het circuit na circa 10 seconden onderbreken.

• Wij raden u aan de lader circa 10 tot 15 minuten na het starten van de motor aangesloten te houden op de accu om eventuele spanningspieken te minimaliseren.

• De duur van een jumpstart wordt automatisch ingesteld op 1 tot 10 seconden.

Na het voltooien van het jumpstartproces wordt dit automatisch afgebroken. Wacht 5 minuten als u nog een jumpstart wilt uitvoeren en reset de stroomonderbreker.



MADE IN GERMANY
www.absaar.com

**KONFORMITÄTSERKLÄRUNG / DECLARATION OF CONFORMITY / DECLARACIÓN DE CONFORMIDAD
DECLARATION DE CONFORMITE / DICHIARAZIONE CE DI CONFORMITÀ / CONFORMITEITSVERKLARING**

Wir, We, El fabricante, Nous, Il sottoscritto, Wij:

ABSAAR GmbH
Comotorstr. 2, D-66802 Altforweiler

*erklären in alleiniger Verantwortung, daß das Produkt
declare under our sole responsibility that the product
declara bajo su total responsabilidad que el producto
déclarons sous notre seule responsabilité que le produit
dichiara, sotto la sua sola responsabilità, che il prodotto
verklaren, onder onze exclusieve aansprakelijkheid, dat het product*

Typ/Type/Tipo/Type/Tipo/Type: Battery Charger, Batterieladegerät, Cargador de baterías,
Chargeur de Batterie, Caricabatterie di batteria, Lader van Batterij

Modellnummer/Model Number/ Número de modelo/Model número/N. modello/Modelnummer:

BBL 1205, BBL 1205NE, 3BBL 1205, 5BBL 1205NE, BBL 1205KM3, BBL 1205 KM3 AM, BBA 1205, BBL 1265, BBL 1265NE,
3BBL 1265, 3BBL 1265NE, BBL 1206 KM3, BBL 1206 KM3 AM, BBL 1209, 3BBL 1209, 5BBL 1209, BBL 1209NE, 3BBL 1209NE,
5BBL 1209NE, BBL 1209AM, 3BBL 1209AM, BBL 1269, BBL 1269NE, 3BBL 1269, BBL 1269AM, 3BBL 1269AM, 3BBL 1269NE,
BBA 1209, BBL 1211, BBL 1211NE, 3BBL 1211, 5BBL 1211, 3BBL 1211NE, 5BBL 1211NE, BBL 12611, BBL 12611NE, 3BBL
12611, 3BBL 12611NE, BBA 1211, BBL 1211AM, BBL 12611AM, 3BBL 1211AM, 3BBL 12611AM, BBL 1224 20 NE, 3BBL 1200
15NE, 3BBL 1200 20 NE, 5BBL 1200 15 NE, 5BBL 1200 20 NE, BBL 1200 15 NE, BBL 1200 20 NE, BBL 1206 15 NE, BBL 1206
20 NE, BBL 1224 15 NE

*auf das sich diese Erklärung bezieht, mit der/den folgenden Norm(en) oder normativen Dokument(en) übereinstimmt.
to which this declaration relates is in conformity with the following standard(s) or other normative document(s).
al cual hace referencia la presente Declaración de Conformidad, cumple íntegramente los estándares siguientes:
auquel se réfère cette déclaration est conforme à la (aux) norme(s) ou autre(s) document(s) normatif(s).
al quale si riferisce la presente dichiarazione, è conforme alle seguenti disposizioni o ulteriori documenti normativi:
waarmee deze verklaring verband houdt, voldoet aan onderstaande standaard(en) of (een) ander(e) regulerend(e) document(en):*

Safety:

EN 60335-2-29 :04 ; EN 60335-1 :02 + A1 :04 + A11 :04 + A2 :06 + A12 :06 + A13 :08

EMC:

EN 55014-1 :06 ; EN 55014-2 :97 + A1 :01 ; EN 61000-3-2 :06 ; EN 61000-3-3 :95 + A1 :01 + A2 :05
EN 50366 :95 + A1 :01 + A2 :05

Gemäß den Bestimmungen der Richtlinie(n):

Following the provisions of Directive(s):

Según las Directivas:

Conformément aux dispositions de(s) Directive(s):

Di cui alla/e direttiva/e:

Volgens de bepalingen van Richtlijn(en):

2006/95/EC, 2004/108/EC

Altforweiler, Date : 31.08.2010

(Ort und Datum der Ausstellung/Place and date of issue/

Lugar y fecha de emisión/Lieu et date/

Luogo e data/ Plaats en datum van uitgifte)

Hawke

(Name und Unterschrift/ Name and signature/

Nombre y firma/Nom et signature/

Nome e firma /Naam en handtekening)